

管内概要

平成30年版

● 東京都三宅支庁

目 次

三宅島・御蔵島位置図	1
三宅島・御蔵島要図	2
第1 概 要	3
1. 位置・地勢	5
2. 生 物	6
3. 気象と火山	9
4. 三宅島災害対策	14
5. 人 口	20
6. 沿 革	25
7. 交 通 機 関	25
第2 支 庁	27
1. 沿 革	29
2. 庁舎の経緯	29
3. 組織の経緯	29
4. 機 構	32
5. 職員配置状況	32
6. 都有財産	33
7. 支庁関係予算	34
8. 都 税	35
9. 防 災 対 策	36
10. 救急への運航	37
11. 平成30年度 支庁管内主要行事等	38
第3 村 行 財 政	39
1. 行 政	41
2. 財 政	44
3. 選 挙 関 係	49
4. 消防の現況	50
5. 外国人住民数	50

第4 離島振興事業	51
離島振興事業計画	54
第5 社会福祉	59
1. 組織及び特殊性	61
2. 生活保護	61
3. 児童福祉	65
4. ひとり親家庭福祉	66
5. 女性福祉	66
6. 心身障害者福祉	66
7. 高齢者福祉	68
8. 民生委員（児童委員）数	70
9. 社会福祉協議会	70
第6 産業経済	73
1. 農業	75
2. 林業	81
3. 水産業	92
4. 商工業	100
5. 観光	103
第7 土木・港湾・空港	107
1. 概況	109
2. 平成30年度主要事業一覧	110
3. 道路	113
4. 砂防及び海岸	115
5. 自然公園	118
6. 用地取得補償関係	120
7. 港湾空港関係	120
第8 教育	127
1. 教育庁三宅出張所の概要	129
2. 村教育委員会	130
3. 学校教育	132

4. 中学卒業者の動向	136
5. 都立三宅高等学校	136
6. 社会教育	137
7. 文化財	138
第9 保健衛生	141
1. 島しょ保健所三宅出張所の概要	143
2. 医療	146
3. 生活環境	146
4. 予防関係	148
5. 保健師業務	150
第10 東京都三宅農林合同庁舎	151
1. 東京都三宅農林合同庁舎の機構	153
2. 東京都島しょ農林水産総合センター三宅事業所の業務内容	154
3. 東京都家畜保健衛生所三宅支所の業務内容	155
第11 警察関係	157
1. 管轄区域	159
2. 拾得物の取扱件数	159
3. 交通事故発生件数	159
4. 免許証の更新件数	159
5. 110番受理件数	159
6. 犯罪発生状況	159
7. 質屋・古物関係	159
8. 風俗営業関係	159
第12 電力関係	161
1. 事業所	163
2. 発電設備	163
3. 東京電力及び全国の発電設備	163
4. 三宅島発電所沿革 (その1)	164
5. 三宅島発電所沿革 (その2)	165
6. 御蔵島発電所沿革	165

第13 通信連絡施設	167
通信連絡施設	169
第14 下田海上保安部（交通課）	173
1. 概要	175
2. 沿革	175
第15 官公署その他	177
官公署その他	179

三宅島・御蔵島位置図

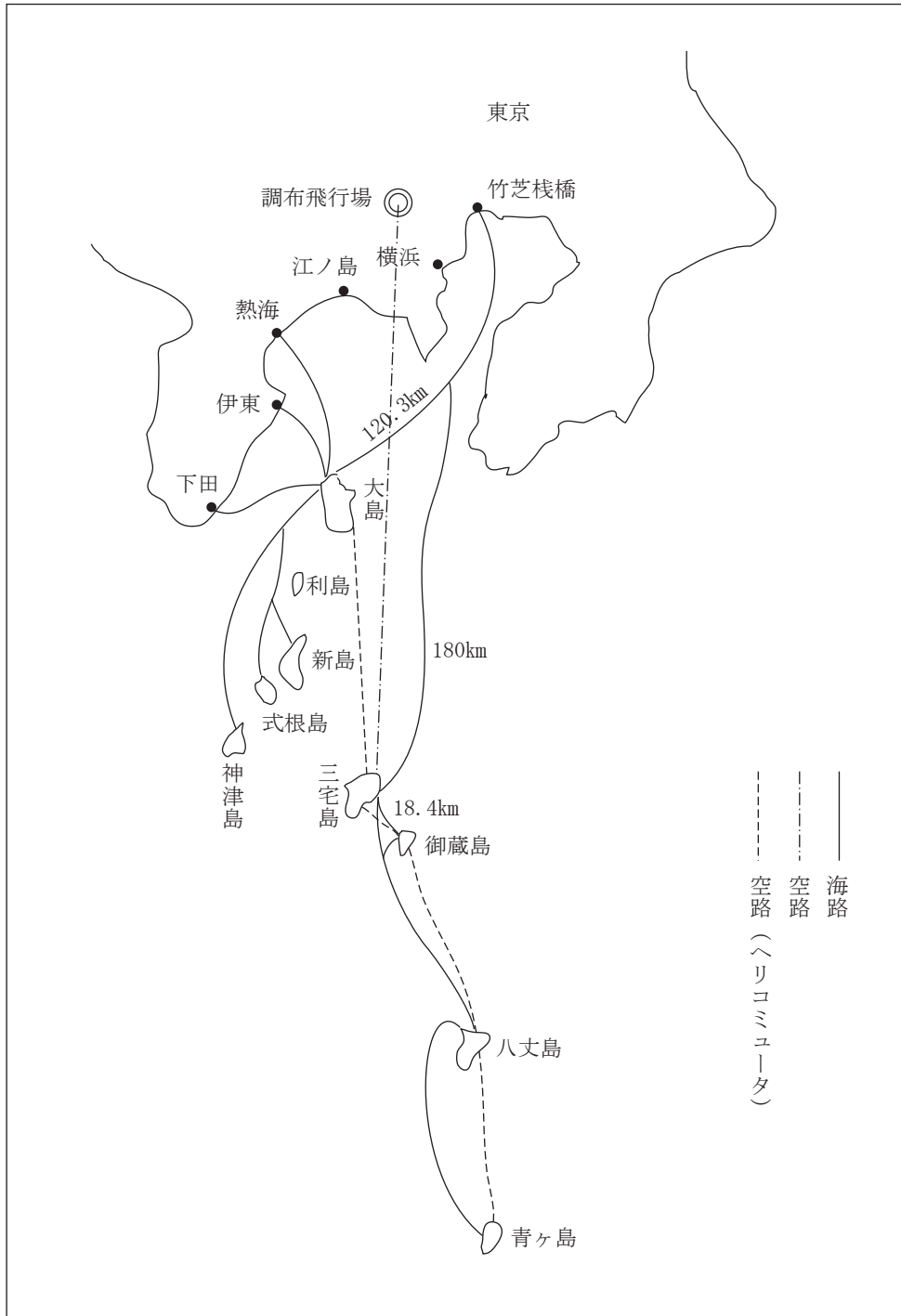

三宅島・御蔵島要図

三宅島

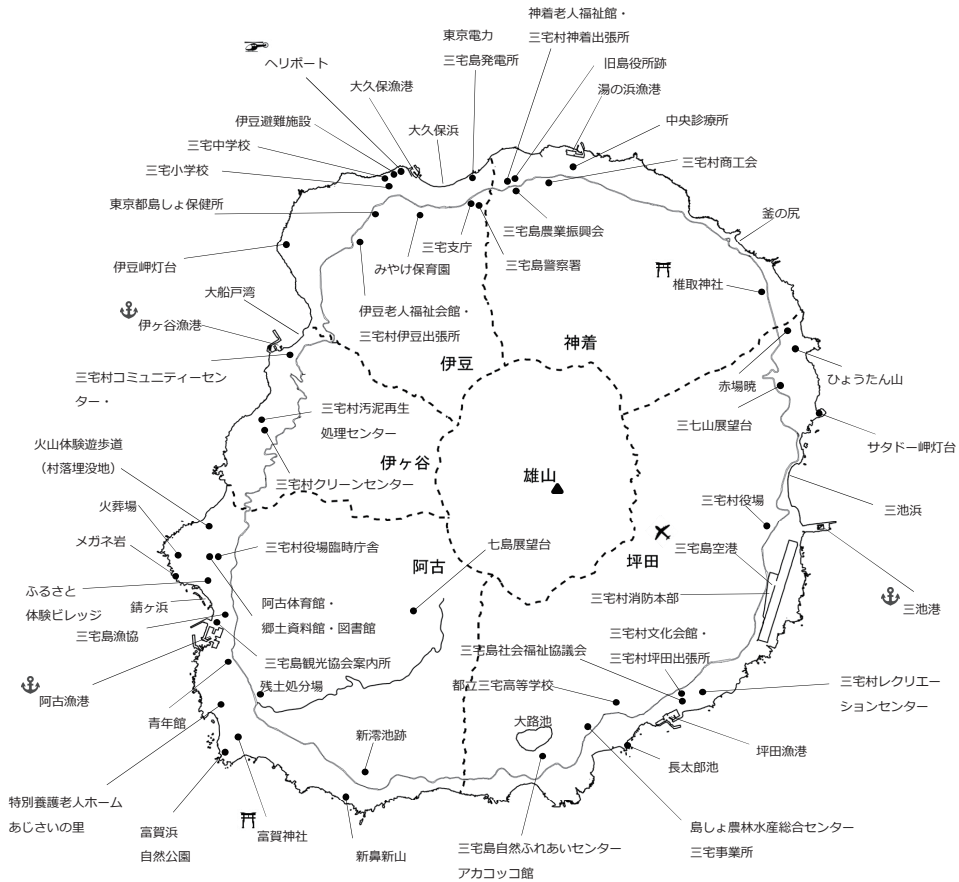

御蔵島



第 1 概 要

第 1 概 要

1. 位置・地勢

三宅島

東京から南へ約180kmに位置し、面積55.50km²、周囲38.3kmでほぼ円形をなし中央に雄山（噴火活動前標高814m、噴火後最高標高775m）がある。

本島は、玄武岩質と塩基性溶岩と抛出物との互層からなる複式火山で、頂上及び山腹に数多くの爆発火口を残し、わが国火山中無比と言われている。

雄山は外輪山と中央火口丘からなり、外輪山の側面にある側火山は、島の中央から輻射線上に並立し、いわゆる裂砕噴出をなしその都度流出した溶岩は、流動性に富み海岸まで流出している。最近では昭和15年7月、昭和37年8月、島の東側赤場暁付近、昭和58年10月には西側中腹から爆発、溶岩を海中まで流出し生々しい景観を呈している。

河川は無いが各所に清水の湧出を見る。また大久保浜、三池浜、錆ヶ浜のように延長700mにも及ぶ砂浜も有するが、海岸沿いは断崖が多くわん曲部に乏しい。

集落は島内一円に点在し、大きくは5集落から形成されている。

平成12年6月26日から火山活動の活発化がみられ、7月8日には17年振りに山頂噴火が発生した。それ以降断続的に噴火は続き、9月4日の全島民島外避難（9月2日全島民避難指示）、4年5ヶ月を経た平成17年2月1日に避難指示が解除され、現在に至っている。

御蔵島

三宅島南方18km、東京から南約200kmに位置し、面積20.58km²、周囲16.4kmで、中央に御山（850m）がありほぼ円形をなした鐘状の火山島である。

御山の周囲には高峰が重畳し、傾斜が強く、中央御山に源を発する平清水川、大島分川の2河川と東側に小河川を有する。また御山東南の中腹には周囲400mの火口湖「御代ヶ池」がある。

地質は、安山岩に溶岩の互層から成り、海岸沿いは海蝕による直立した断崖が多く、高さ400mにも及ぶ大海蝕崖もあり雄大な景観を成している。

集落は島の北側比較的平坦な里地区1カ所に集中している。南側南郷地区も島内では比較的平坦な地区である。

三宅島および御蔵島

種別 区分	北 緯	東 経	位 比 置 較	東 距 京 離 都 離 からの	面 積	周 囲	東 西 の 距 離	南 北 の 距 離	面 積 比 較
三宅島	34° 04′	139° 28′	徳島県徳島市とほぼ同位置	東京から約180km	55.26 km ²	38.30km	7.50km	8.60km	東京都足立区より僅かに大
御蔵島	33° 53′	139° 35′	福岡県小倉とほぼ同位置	三宅島坪田から約18.4km	20.54 km ²	16.40km	5.00km	5.15km	東京都港区より僅かに大
大野原島	34° 03′	139° 23′	徳島県徳島市とほぼ同位置	三宅島阿古から約9.6km	0.02km ²				
インバ島	33° 39′	139° 18′	高知県高知市とほぼ同位置	三宅島阿古から約55km	0.01km ²				

※三宅島の北緯・東経は三宅村役場臨時庁舎の位置、御蔵島の北緯・東経は御蔵島村役場の位置の座標。東西の距離は東端から西端までの距離。南北の距離は南端から北端までの距離。

2. 生 物

(植物の概要)

三宅島で最も発達した植生は、スダジイやヤブツバキ等の常緑広葉樹が優占種となる照葉樹林である。度重なる噴火や伝統的に行われてきた切替畑農業（焼畑農業の一種）が営まれてきたことから、照葉樹林の極相的な景観は必ずしも多くないが、大路池や満願寺周辺などにはスダジイの巨樹を含む発達した極相林が広がっている。

主要な樹木としては、伊豆諸島に共通するスダジイ、タブノキ、ヒメユズリハ、ホルトノキ、ヤブニッケイ、ヤブツバキ、イヌマキ等の常緑高木、ハチジョウグワ、オオバエゴノキ、オオバヤシヤブシ、オオシマザクラ等の落葉高木、また中低木にはヒサカキ、ハチジョウイボタ、ハチジョウキブシ、オオムラサキシキブ、ハコネウツギ、ガクアジサイ等があげられる。

草本では野菜としても利用されるアシタバやツワブキを代表に、ハチジョウイタドリ、ハチジョウススキ、イズノシマダイモンジソウ等の地域性植物の群生が見られる。また、シダ類の宝庫と言われた三宅島には、南方系のリュウビンタイ、タマシダ、オオタニワタリ、ハチジョウカグマのシダ植物が自生している。

三宅島の植生は、平成12年の雄山噴火とそれに伴い放出が続いた火山ガスの影響で、雄山山頂から中腹部、さらに火山ガスの高濃度地域を中心に壊滅的な被害を受けたが、その後の火山ガス放出量低減とともに徐々に回復傾向にある。雄山山頂から中腹部では、ハチジョウススキが広大な優占群落を形成している。

御蔵島は、断崖とそれに続く急傾斜の火山島にありながら数千年にわたり噴火の歴史がなく、御山山頂周辺を除き全島がスダジイやタブノキ、ホルトノキ等を中心とする照葉樹林からなり、特に

スダジイについては幹周が3mを超える巨樹が島内各所に点在している。中腹部以上では、スダジイに代わってツゲの天然林が広がり、標高の高い鈴原一帯は湿原となっている。

また、特産品として知られるツゲやハチジョウグワについては、天然物に加え古くから植林がなされ、今なお同島の主要産品となっている。

草本では、御蔵島の代名詞ともなっているオオキリシマエビネ（ニオイエビネラン）が照葉樹林を中心に生育し、中腹部以上では、御蔵島にのみ分布するミクラシマトウヒレン、御蔵島と八丈島にのみ分布するミクラザサやハチジョウコゴメグサの他、ハコネコメツツジ、マイヅルソウ、シマヤマブキショウマ等々、数多くの希少植物が自生している。

植 物

神着の大桜（旧名 霊社の桜）（昭11. 3. 4 指定都天然記念物）

樹齢500年以上におよぶもの、勤労福祉会館跡地庭にある。

ビャクシン（イブキ）（昭11. 3. 4 指定都天然記念物）

旧地役人壬生家の庭前にある大樹（御笏神社前）

堂山のシイ（昭11. 3. 4 指定都天然記念物）

三宅村伊豆、御祭神社境内にある、樹齢数百年に及ぶもの。

御焼の黄泉の椎

平成28年に坪田地区で発見されたスダジイが胸高幹周19.27mで日本一となった。

タイロモ（三宅村坪田大路池）

伊豆諸島中唯一の種で、日本としても特産種であるが58年噴火で埋没し、その後確認されていない。

御蔵島鈴原の湿原植物群落（昭32. 2. 21 指定都天然記念物）

御山の北面、標高600～800m附近は湿原状をなし、主としてミクラコザサでおおわれ、ハコネコメツツジ、モウセンゴケ等を混え、植物分布上注目すべきものである。鈴原はその代表的地域である。

イヌマキ（御蔵島稲根神社前）

目通り約3.5m、推定樹齢数百年、自生品、伊豆諸島中他にこれ程の大木を見ない。

ビャクシン（イブキ）（御蔵島稲根神社前）

目通り約2.5m、樹高約20m、移植品、御笏神社のビャクシンに次ぐ大木である。

御蔵島御代が池のツゲ（平19. 3. 15 指定都天然記念物）

目通り幹まわり約1.8m、樹高約10m、名産ツゲの中の巨木である。このツゲを中心とした附近のツゲの原生林一帯。

ハチジョウグワ（御蔵島御山あまもんが沢）

目通り約2.5m、樹高約9m、ハチジョウグワの中の巨木である。ツゲとハチジョウグワはこの島の名産である。

御蔵の大ジイ（御蔵島南郷）（平24. 10. 31 指定村天然記念物）

平成9年に目通り13.8mのスダジイが確認された。

魚鳥類その他

魚 類

(魚類等の概要)

三宅島、御蔵島周辺海域は、世界有数の暖流である黒潮の影響を大きく受け、温帯から熱帯域にかけて分布する海洋生物が数多く出現し、海底火山に起因する複雑な海底地形を有するため、沿岸から深海域にかけて多様な生物相を形成している。

表層域では、カツオ・マグロなどの回遊性魚類が来遊する一方で、キンメダイやメダイなどのように黒潮等で流されてきた稚魚が定着し、周辺海域を成長場として利用している魚類も多く生息している。

また、沿岸域は、岩礁、転石、砂地などにより複雑な地形を形成しており、イセエビ等の甲殻類、トコブシ等の貝類の他、三宅島の特産品であるテングサをはじめとする藻類など多様な生物が生息していた。しかし、平成12年の噴火により火山泥流が流入した結果、テングサや貝類などの磯根資源が減少し、生産水準は現在も依然として回復するには至っていない。

◦ 回遊する主な種類

トビウオ、カツオ、キハダマグロ、ムロアジ、ヒラマサ、カジキ、クロマグロ、ソウダカツオ、カンパチ、サバ、カマスサワラ他

◦ 海底付近に定着する主な種類

タカベ、イサキ、アオダイ、メダイ、ヒメダイ、ハマダイ、ウメイロ、アカハタ、メジナ、キンメダイ、ニザダイ、ブダイ、イシダイ、イシガキダイ、フエフキダイ他

◦ その他の魚類および水産動物

シマアジ、マアジ、オアカムロ、イワシ、サメ、シイラ、ケンサキイカ、ヤリイカ、アオリイカ、イセエビ、タコ、アサヒガニ他

貝 類

トコブシ、ギンタカハマ、クボガイ、ヒザラガイ他

藻 類

テングサ類、イワノリ、トサカ、ハバノリ、ツノマタ、サイミ、ヒジキ他

鳥 類

(鳥類の概要)

平成12年の噴火以前の三宅島で確認されていた野鳥は、一年中いる留鳥、春から秋にかけて南方から渡ってくる夏鳥、秋から春にかけて北方から渡ってくる冬鳥、渡りの途中に羽を休める旅鳥で、230種程であった。野鳥の種数が多かったのは、スダジイ・タブノキ等で覆われた昼でも暗い照葉樹林、オオバヤシャブシ・ガクアジサイを中心とした明るい二次林等、多様で豊富な森林植生があったためである。

噴火により森林植生は、壊滅的な被害を受け、野鳥の種数も激減してしまった。しかし、森林植生の回復に相関するように野鳥の種数も増えてきた。

アカコッコ、イイジマムシクイ、カラスバト、カンムリウミスズメ（以上天然記念物）

シチトウメジロ、オーストンヤマガラ、モスケミソサザイ、ヤマシギ、ウチヤマセンニュウ、ミヤケコゲラ、タネコマドリ、トラツグミ、オオコノハズク、アオバズク、スズメ、ヒ

ヨドリ、ハシブトガラス、ハクセキレイ、アマサギ、オンドリ他

3. 気象と火山

(1) 気 象

ア 年間の概況

平成29年の全国的な天候の特徴は以下のとおりである。

梅雨の時期（6～7月）に「平成29年7月九州北部豪雨」など記録的な大雨となった所があった。8月は北・東日本太平洋側で、10月は北～西日本で曇りや雨の日が多く、不順な天候となった。沖縄・奄美では、夏（6～8月）から秋（9～11月）にかけて顕著な高温が持続した。

年平均気温は沖縄・奄美ではかなり高く、北・東・西日本では平年並だった。

年降水量は、北・東日本日本海側と西日本太平洋側で多かった一方、沖縄・奄美では少なかった。北・東日本太平洋側と西日本日本海側では平年並だった。

年間日照時間は、東日本太平洋側と西日本日本海側でかなり多く、北日本と東日本日本海側、西日本太平洋側では多かった。沖縄・奄美では平年並だった。

三宅島の年平均気温は17.8℃（平年値17.7℃）で平年並、年間日照時間は1844.4時間（平年値1706.8時間）で多く、年降水量は2597.5ミリ（平年値2953.6ミリ）で少なかった。

イ 各月の概況（観測値、統計値は三宅島特別地域気象観測所の値を記載している）

1月：冬型の気圧配置や高気圧に覆われたため、晴れの日が多かった。なお、8日は、本州の南岸を低気圧が進んだため、三宅島では日降水量139.5ミリの大雨となり、1月として日降水量の多い方からの1位を更新した（統計期間1942～2017年）。三宅島の月平均気温は高く、月間日照時間は平年並、月降水量は多かった。

2月：冬型の気圧配置や高気圧に覆われたため、晴れの日が多くなったが、期間の中頃には、低気圧や前線の影響により雨や雪またはみぞれの日もあった。なお、17日はサハリン付近にある低気圧が発達しながら北東に進んだため、南よりの風が強まって気温が上昇し、関東地方で「春一番」が吹いた。三宅島の月平均気温は平年並、月間日照時間は多く、月降水量は少なかった。

3月：高気圧と低気圧が交互に通過し、天気は数日の周期で変わった。なお、26日は、本州の南岸を低気圧が進んだため、三宅島では日降水量90.5ミリの大雨となった。三宅島の月平均気温はかなり低く、月間日照時間は平年並、月降水量は多かった。

4月：低気圧や前線の影響で曇りや雨の日もあったが、高気圧に覆われて、晴れの日が多かった。中旬を中心に、南から暖かい空気が流れ込んだため気温が高くなったが、低気圧の通過後は北から寒気が入って気温が低くなる時期もあり、気温の変動が大きかった。なお、11日は本州の南岸を低気圧が進んだため、三宅島では、1時間に30.5ミリの激しい雨が降り、日降水量117.0ミリの大雨となった。三宅島の月平均気温は平年並、月間日照時間は多く、月降水量は平年並となった。

5月：低気圧が日本の北や南海上を進むことが多く、本州付近は低気圧の影響が小さかったため、晴れの日が多かった。三宅島の5月の月降水量は106.5ミリとなり、統計開始以来5

- 月の月降水量の少ない方からの2位（統計期間1942～2017年）となった。三宅島の月平均気温は高く、月間日照時間はかなり多く、月降水量はかなり少なかった。
- 6月：上旬から中旬にかけて、梅雨前線が本州の南海上に停滞し、移動性高気圧に覆われる日が多かったため、曇りや雨の日が少なかった。下旬は梅雨前線の影響を受けて、曇りや雨の日が多かった。なお、13日は低気圧と湿った空気の影響で、三宅島では、1時間に35.0ミリの激しい雨が降り、日降水量75.5ミリの大雨となり、また、21日は梅雨前線の影響を受けて、三宅島では日降水量62.0ミリの大雨となった。なお、関東甲信地方は6月7日ごろ（平年は6月8日ごろ、昨年は6月5日ごろ）に梅雨入りした。三宅島の月平均気温、月間日照時間、月降水量はいずれも平年並となった。
- 7月：月のはじめは台風第3号や梅雨前線、月の終わりは前線や湿った空気の影響により曇りや雨の日もあったが、高気圧に覆われ晴れの日が多くなった。なお、関東甲信地方は7月6日ごろ（平年は7月21日ごろ、昨年は7月29日ごろ）に梅雨明けした。なお、三宅島の月降水量は26.0ミリで、統計開始以来7月の月降水量の少ない方からの3位（統計期間1942～2017年）となった。三宅島の月平均気温は高く、月間日照時間はかなり多く、月降水量はかなり少なかった。
- 8月：上旬から中旬にかけてオホーツク海高気圧からの東よりの冷たく湿った気流が入り、前線や湿った空気の影響により曇りや雨の日が多かった。三宅島の月平均気温は平年並、月間日照時間は少なく、月降水量は平年並となった。
- 9月：高気圧と低気圧が交互に日本付近を通過して、天気が数日の周期で変化した。三宅島の月平均気温と月間日照時間はともに平年並、月降水量は少なかった。
- 10月：上旬は高気圧や低気圧が交互に通過し天気は数日の周期で変わったが、中旬から下旬は台風や秋雨前線の影響で曇りや雨の日が多かった。なお、6～7日にかけて、本州の南岸を低気圧が進んだため、それぞれ日降水量71.0ミリと102.5ミリの大雨となり、15～16日は秋雨前線の影響を受けて、三宅島ではそれぞれ日降水量68.5ミリと45.0ミリの大雨となった。また、22日は台風第21号の接近のため、三宅島では日降水量155.0ミリの大雨となった。また、29日は台風第22号が接近したため、日降水量が130.0ミリの大雨となった。なお、三宅島の月降水量は727.5ミリで、統計開始以来、10月の月降水量の多い方からの3位（統計期間1942～2017年）となった。三宅島の月平均気温は高く、月間日照時間はかなり少なく、月降水量はかなり多かった。
- 11月：移動性高気圧に覆われて晴れの日が多かった。中旬から下旬にかけては、一時的に冬型の気圧配置となったため、気温がかなり低い日があった。なお、23日は本州の南岸を低気圧が進んだため、三宅島では日降水量61.5ミリの大雨となった。三宅島の月平均気温、月間日照時間、月降水量はいずれも平年並となった。
- 12月：強い寒気が断続的に流れ込んだため、気温が低くなった。また、冬型の気圧配置や移動性高気圧に覆われ、晴れの日が多かった。三宅島の月平均気温は低く、月間日照時間は平年並、月降水量は少なかった。

ウ 平成29年の気象観測結果

以下に、平成29年の気象年報と周辺各地との気象状況の比較を示す。

三宅島特別地域気象観測所気象年報

2017年（平成29年）

要素		月												年	
		1	2	3	4	5	6	7	8	9	10	11	12		
海面気圧 +1000hPa		15.1	14.4	14.0	13.5	13.0	8.6	9.9	7.4	11.1	16.4	17.3	16.4	13.1	
気温	平均気温	10.3	9.9	11.0	15.5	19.6	21.6	26.0	26.4	24.5	21.2	16.6	11.4	17.8	
	最高	平均℃	12.5	12.4	13.4	18.4	22.6	24.0	28.8	28.8	27.0	23.2	19.0	13.6	20.3
		極値℃	18.6	18.6	17.7	21.9	25.6	26.5	30.8	31.9	30.1	26.9	23.0	17.5	31.9
		その起日	30	20	30	30	24*	29*	22	7	7	12*	7*	25	8月7日
	最低	平均℃	7.4	6.9	8.3	12.4	16.6	19.2	23.8	24.5	21.9	19.1	13.5	8.5	15.2
		極値℃	2.4	3.4	5.4	6.4	11.8	13.8	21.0	21.8	18.7	15.6	8.0	3.9	2.4
その起日		15	16	1	3	3	5	9*	31	30	19	22	14	1月15日	
湿度	平均湿度%	66	65	68	74	80	84	88	90	80	82	71	66	76	
	最小	極値%	26	34	34	30	32	47	60	47	44	48	39	25	25
		その起日	15	25*	29	5	2	19	15	26	22	23	19	14	12月14日
風速	平均風速m/s	6.5	6.1	5.4	5.7	4.1	4.5	3.9	4.3	5.3	7.2	5.7	6.8	5.5	
	最大風速m/s	風向	W	W	W	NE	W	NE	W	NE	NE	NE	W	W	W
		その起日	11*	6	9	1	11	18	4	31	23	19	23	25	12月25日
		最大瞬間風速m/s	33.1	29.7	25.9	24.8	22.4	22.5	29.5	25.7	24.7	34.6	29.6	30.4	34.6
	風向	風向	N	W	W	SSW	W	SW	WSW	NE	NE	SSW	W	W	SSW
		その起日	8	1	7	18	11	25	4	31	23	23	23	12	10月23日
日照	日照時間h	129.5	141.1	139.4	189.8	221.9	145.2	254.5	196.6	126.2	63.8	125.1	111.3	1844.4	
	日照率%	41	46	38	49	52	34	58	47	34	18	40	36	42	
降水	降水総量mm	181.5	78.0	318.5	230.5	106.5	294.0	26.0	159.0	173.0	727.5	182.5	120.5	2597.5	
	最大日量mm	139.5	22.0	90.5	117.0	45.0	75.5	19.5	54.5	59.5	155.0	61.5	46.0	155.0	
	とその起日	8	23	26	11	13	13	4	12	17	22	23	25	10月22日	
	日数	≥ 0.0	17	15	18	14	9	20	10	16	18	22	17	19	195
		≥ 0.5	8	8	13	11	6	13	4	11	14	18	12	11	129
		≥ 1.0	8	8	13	10	5	13	3	9	10	16	11	7	113
≥ 10.0		3	4	9	4	3	8	1	5	4	11	5	4	61	
≥ 30.0		1	0	4	3	2	3	0	2	2	7	2	1	27	
天気日数	雨(≥0.5mm)	8	8	13	11	6	13	4	11	14	18	12	11	129	
	雪	3)	4	0)	0)	0)	0)	0	0	0)	0)	0	0	7	
	霧	0)	0	0)	0)	0)	0)	1	1	0)	0)	0	0	2	
	不照	3	2	3	2	1	9	0	4	3	15	3	1	46	
	日最大風速 10m/s以上	22	21	16	14	2	8	2	7	10	20	18	19	159	

注1) 年の雪日数は、2017年寒候年（2016年8月1日～2017年7月31日）の値である。

注2) 「*」は1つの極値に対して、期間内に起日が2日以上ある場合。起日の新しい方を掲載し、日の欄に*を付加している。

注3) 「)」の付いた値は準正常値（統計を行う対象資料が許容範囲内で欠けている値）である。

注4) 「)」の付いた値は資料不足値（統計を行う対象資料が許容範囲を超えて欠けている値）である。

平成29年 各地の気象状況比較表

要素		月												年
		1	2	3	4	5	6	7	8	9	10	11	12	
平均気温 ℃	東 京	5.8	6.9	8.5	14.7	20.0	22.0	27.3	26.4	22.8	16.8	11.9	6.6	15.8
	大 島	8.0	8.4	9.2	14.4	19.1	21.0	25.8	26.0	23.1	18.4	14.7	9.2	16.4
	三宅島	10.3	9.9	11.0	15.5	19.6	21.6	26.0	26.4	24.5	21.2	16.6	11.4	17.8
	八丈島	10.1	9.8	10.7	14.9	19.8	21.5	25.7	26.6	24.0	21.4	16.7	11.5	17.7
降水量 mm	東 京	26.0	15.5	85.5	122.0	49.0	106.5	81.0	141.5	209.5	531.5	47.0	15.0	1430.0
	大 島	90.5	68.0	234.0	316.5	153.5	228.0	63.0	182.5	470.0	1293.0	255.0	33.0	3387.0
	三宅島	181.5	78.0	318.5	230.5	106.5	294.0	26.0	159.0	173.0	727.5	182.5	120.5	2597.5
	八丈島	216.0	118.5	354.5	183.0	208.5	450.5	2.5	131.5	464.0	667.5	298.0	109.0	3203.5
日照時間 h	東 京	226.7	193.7	190.3	198.8	216.9	158.8	189.1)	83.7	124.4	94.7	162.7	211.1	2050.9
	大 島	181.9	163.2	184.5	170.7	223.6	161.2	225.4	168.5	129.7	93.4	155.2	182.1	2039.4
	三宅島	129.5	141.1	139.4	189.8	221.9	145.2	254.5	196.6	126.2	63.8	125.1	111.3	1844.4
	八丈島	105.1	123.9	122.7	162.8	175.7	123.0	242.3	189.0	119.7	67.9	103.6	85.8	1621.5
平均風速 m/s	東 京	2.8	3.5	2.8	3.4	3.0	3.1	3.1)	2.6	2.7	2.7	2.4	2.5	2.9
	大 島	5.5	5.1	4.6	5.2	4.3	4.1	4.5	4.2	4.7	5.9	5.2	5.5	4.9
	三宅島	6.5	6.1	5.4	5.7	4.1	4.5	3.9	4.3	5.3	7.2	5.7	6.8	5.5
	八丈島	5.0	5.4	4.6	4.9	3.5	4.1	3.2	3.5	4.8	7.0	4.4	4.8	4.6
平均湿度 %	東 京	53	49	60	66	72	73	78	83	79	82	67	56	68
	大 島	60	63	67	74	78	82	87	87	82	83	71	63	75
	三宅島	66	65	68	74	80	84	88	90	80	82	71	66	76
	八丈島	65	64	72	80)	82	86	91	93	86	86	73	65	79

注1) 「)」の付いた値は準正常値（統計を行う対象資料が許容範囲内で欠けている値）である。

注2) 「)」の付いた値は資料不足値（統計を行う対象資料が許容範囲を超えて欠けている値）である。

(2) 火 山

ア 概 況

平成29（2017）年は、噴火は発生しなかった。

平成27（2015）年6月5日に噴火予報（噴火警戒レベル1、活火山であることに留意）を発表変更はない。火山ガス放出量は、長期的に減少傾向にあり、1日当たり数十トン以下で経過した。山頂火口直下を震源とする火山性地震は、全般的に概ね少ない状態で経過した。

GNSSによる観測では、山体深部の膨張を示す島内の長距離の基線で2006年頃から山体深部の膨張を示す地殻変動がみられていたが、2017年1月頃から鈍化している。2000年以降みられていた山体浅部の収縮を示す地殻変動は2016年5月頃から停滞している。

3月に陸上自衛隊の協力により上空からの観測を実施し、現地調査を毎月、実施した。赤外熱映像装置による地表面温度分布観測では、山頂火口南側内壁の主火孔及びその周辺で引き続き高温領域が認められたが、前年の観測と比べて状況に特段の変化は認められなかった。

イ 火山観測の概要

気象庁では、地震計、空振計、GNSS、全磁力計、傾斜計、火山ガス観測装置、遠望監視カメラおよび火口監視カメラによる観測を行っている。

ウ 平成29年の火山観測結果

平成29年の状況は、上記「概況」のとおりである。震動観測による地震活動の結果は以下の各表のとおりである。

平成29年 火山性地震と震度回数表（三宅島島内を震源とする地震）

	1月	2月	3月	4月	5月	6月	7月	8月	9月	10月	11月	12月	計
回数	13	11	9	8	7	7	14	15	11	12	14	16	137
震度1未満	13	11	9	8	7	7	14	15	11	12	14	16	137
震度1以上													

平成29年 震度別回数表（三宅島島外の震源を含む）

観測点（三宅村神着）

震度 \ 月	1	2	3	4	5	6	7	8	9	10	11	12	計
震度1	1	1		1				1			1		5
震度2													
震度3													

観測点（三宅村坪田）

震度 \ 月	1	2	3	4	5	6	7	8	9	10	11	12	計
震度1		1		1	1								3
震度2								1			1		2
震度3													

4. 三宅島災害対策

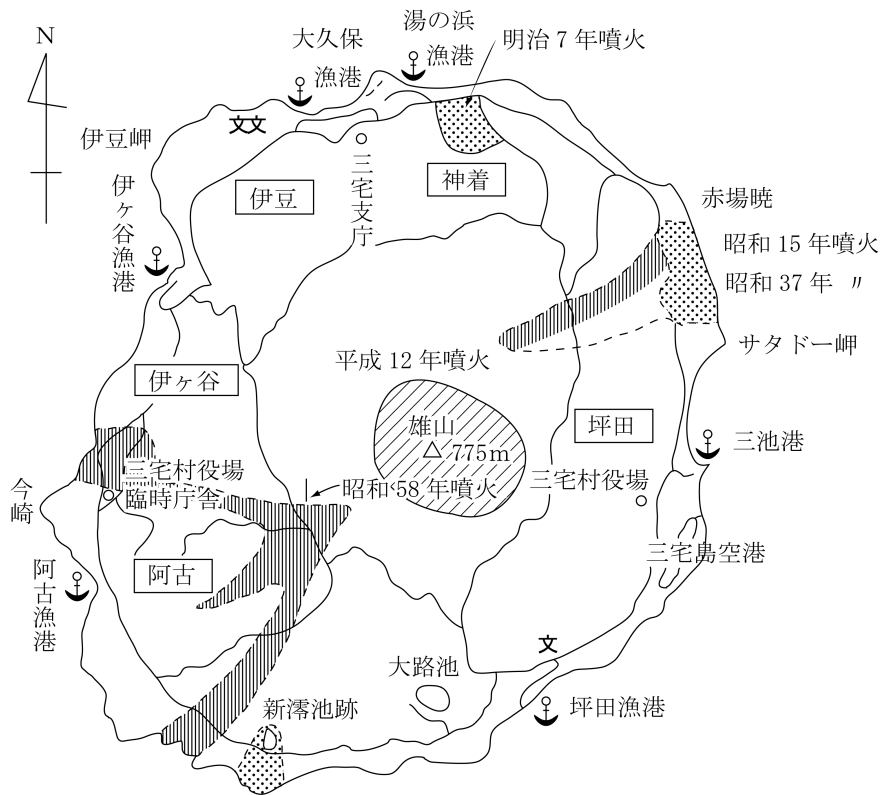

(1) 災害対応の主な経過

平成12年

- 6月26日 緊急火山情報「三宅島で噴火の恐れ、厳重に警戒」
- 6月27日 東京都災害対策本部設置、三宅島に現地災害対策本部設置
- 6月29日 火山噴火予知連絡会「火山活動低下、今後、陸域及び海面に影響を及ぼす噴火の可能性ほとんどなし」
- 6月29日 東京都災害対策本部及び三宅島現地災害対策本部廃止
- 7月8日 雄山噴火（噴煙の高さは火口から800m）
- 8月18日 最大規模の噴火（白色噴煙の高さ約14,000m、うち、黒灰色噴煙8,000m以上）
- 8月29日 低温火砕流発生
東京都災害対策本部設置、三宅島に現地災害対策本部設置
- 8月31日 火山噴火予知連絡会「噴火が断続的に発生。18日や29日の規模を上回る噴火や火砕流の発生の可能性あり。火山ガスに対する警戒が必要」
- 9月2日～4日 三宅島全島避難
- 9月5日 ホテルシップで災害対応開始、船内に現地災害対策本部を移設
- 10月7日 神津島に現地災害対策本部を移設、船舶による渡船作業開始

平成13年

- 5月4日 三宅支庁による夜間滞在の試行の開始

- 5月28日 火山噴火予知連絡会「小規模な噴火が発生する可能性があるが、大規模な噴火の可能性は低い。火山ガスの放出量は現在も依然として高く、引き続き火山ガスに対する警戒が必要」
- 7月9日 工事関係者を含めた夜間滞在の開始
- 9月21日 三宅島に現地災害対策本部を移設
- 10月22日 火山噴火予知連絡会「地下のマグマの状態に大きな変化はなく、火山ガスの放出を含めて、火山の活動は全体として低下途上にある。火山ガスの放出量は、今後ともゆるやかに低下していくと予想されるが、現在も高い値を保持している。引き続き火山ガスに対する警戒が必要」

平成14年

- 2月1日 火山噴火予知連絡会「三宅島の火山活動は全体としては低下傾向にある。火山ガスの放出量は、長期的には減少傾向にあるが、現在も高い値を保持している。引き続き風下にあたる地区での火山ガスに対する警戒が必要」
- 5月23日 火山噴火予知連絡会「二酸化硫黄の放出量は、長期的には減少傾向が続いている。火山活動は全体としては依然として低下途上にあると考えられる。風下に当たる地域では引き続き火山ガスによる警戒が必要」
- 7月5日 活動火山対策特別措置法に基づき、三宅島を避難施設緊急整備地域に指定
- 8月23日 都の三宅島の避難施設緊急整備計画に対し、内閣総理大臣が同意。三宅村が交付申請していた「消防防災等施設整備費補助金」が総務省消防庁より交付決定。
- 9月11日 三宅島雄山火口へ火山ガス採取用パイプを敷設
- 10月15日 火山噴火予知連絡会「二酸化硫黄の放出量も、最近数ヶ月では1日当たり4千～1万数千トン程度となり、平成12年10月頃の最盛期と比べると1/6程度になっている。火山ガスの放出量は大局的には低下していくものと考えられる。風下に当たる地域では引き続き火山ガスによる警戒が必要」

平成15年

- 1月6日 東海汽船(株)の定期船が、東京～八丈島航路の三宅島への寄港を開始
- 1月21日 火山噴火予知連絡会「二酸化硫黄の放出量も、最近数ヶ月では1日当たり3千～1万トン程度となっている。山麓での二酸化硫黄濃度（1時間値）も最盛期は10ppmを越す値が観測されていたが、最近数ヶ月は最大で数ppmとなっている。火山ガスの放出量は大局的には低下を続けていくものと考えられる。風下に当たる地区では引き続き火山ガスによる警戒が必要」
- 3月7日 「平成12年から平成14年までの間の火山現象による東京都三宅村の区域に係る激甚災害の指定およびこれに対し適用すべき措置の指定に関する政令」が閣議決定
- 3月28日 三宅村火山ガス安全対策検討委員会設置
- 5月13日 火山噴火予知連絡会「二酸化硫黄も放出量はゆっくりと減少し、最近数ヶ月では1日当たり3千～1万トン程度と概ね横ばい傾向となっている。局所的に高い二酸化硫黄濃度が観測されることもあるので、風下に当たる地区では引き続き火山ガスによる警戒が必要」

10月16日 三宅島帰島プログラム準備検討会設置

10月28日 火山噴火予知連絡会「二酸化硫黄も放出量はゆっくりと減少してきているが、最近1年程度は1日当たり3千～1万トン程度と概ね横ばい傾向となっている。局所的に高い二酸化硫黄濃度が観測されることもあるので、風下に当たる地区では引き続き火山ガスによる警戒が必要」

12月16日 三宅島島内の旅館・民宿を防災関係者が宿泊施設として活用し、12月20日より運用を開始

12月25日 三宅島帰島プログラム準備検討会中間報告発表

平成16年

1月27日 火山噴火予知連絡会「三宅島の火山活動は、全体としてゆっくりと低下してきているが、三宅島の収縮傾向に一時的な変動がみられるなど短期的には揺らぎがある。また、最近1年あまり火山ガスの放出量は、ほぼ横ばいとなっている。

今後も局所的に高い二酸化硫黄濃度が観測されることもあるので、風下に当たる地区では引き続き火山ガスに対する警戒が必要」

2月3日 第6回火山活動検討委員会開催（総合防災部）

3月30日 三宅島帰島プログラム準備検討会最終報告

6月30日 火山噴火予知連絡会「三宅島の火山活動は、全体として最近1年半以上大きな変化はなく、現在程度の火山ガスの放出は当分継続する可能性があると考えられるが、現段階で、火山活動が活発化する兆候は見られない。ただし、これまで同様、小規模な火山灰の噴出などの可能性がある。

三宅島では、今後も局所的に高い二酸化硫黄濃度が観測されることもあるので、風下に当たる地区では引き続き火山ガスに対する警戒が必要」

7月1日 三宅村安全確保対策専門家会議開催

7月20日 帰島に関する基本方針発表

7月21日 東京都三宅島帰島支援連絡会議開催

三宅村帰島対策本部開設

東京都三宅島帰島支援対策本部開設

三宅村全島民帰島プロセス検討会開催

7月27日 三宅村現地帰島対策本部開設

東京都三宅島帰島支援現地対策本部開設

10月26日 火山噴火予知連絡会「火山活動は、全体として最近約2年間大きな変化はなく、現段階で火山活動が活発化する兆候はみられない。ただし、これまで同様、小規模な火山灰の噴出などの可能性はあると考えられる。また、現在程度の火山ガスの放出は当分継続すると考えられる。今後も局所的に高い二酸化硫黄濃度が観測されることもあるので、風下に当たる地区では引き続き火山ガスに対する警戒が必要」

平成17年

2月1日 避難指示解除・高濃度地区公示

2月23日 火山噴火予知連絡会「平成16年11月末から4回の小噴火が発生し、空振を伴う低

周波地震も時折発生するようになった。

火山活動は、全体として大きな変化はなく、今後も山麓に降灰をもたらす程度の小規模な噴火の可能性はあるが、現段階で大規模な噴火につながる兆候は認められない。また、二酸化硫黄を含む多量の火山ガスの放出はしばらく継続すると考えられる。今後も局所的に高い二酸化硫黄が観測されることがあるので、風下にあたる地区では引き続き火山ガスに対する警戒が必要」

3月31日 東京都災害対策本部廃止、東京都現地災害対策本部廃止
平成21年

4月1日 阿古高濃度地区解除
平成22年

8月1日 坪田高濃度地区一部解除（御子敷地区）
平成23年

4月1日 坪田高濃度地区の特例措置による継続滞在実施、薄木・栗辺地区の準居住地区規制解除
平成24年

8月10日 レベル1及びレベル2の火山ガス発令・解除の夜間放送（午後8時から翌日午前6時まで）取りやめ

「坪田高濃度地区」の呼称を「三池・沖ヶ平地区」に変更

12月14日 御子敷地区の準居住地区の設定を解除
平成25年

7月1日 三池・沖ヶ平地区の高濃度地区を解除（準居住地区に設定）
ガスマスクの常時携帯義務を緩和

12月19日 「三池・沖ヶ平地区」を「三池地区」、「沖ヶ平地区」と分割し「三池地区」の準居住地区の規制を解除

平成27年

6月2日 伊豆・小笠原諸島火山防災協議会、三宅島コアグループ会議（第1回）開催

6月9日 噴火警戒レベルの引下げ（レベル2（火口周辺規制）からレベル1（活火山であることに留意））

9月16日 沖ヶ平地区の準居住地区の規制を解除（居住地区の全ての規制を解除）

10月20日 伊豆・小笠原諸島火山防災協議会、三宅島コアグループ会議（第2回）開催

12月18日 伊豆・小笠原諸島火山防災協議会、三宅島コアグループ会議（第3回）開催

平成28年

1月29日 伊豆・小笠原諸島火山防災協議会、三宅島コアグループ会議（第4回）開催

3月11日 伊豆・小笠原諸島火山防災協議会、三宅島コアグループ会議（第5回）開催

4月22日 平成28年度第1回伊豆諸島6火山防災協議会合同会議開催

平成29年

5月12日 平成29年度第1回伊豆諸島6火山防災協議会合同会議開催。同会議において、「三宅島火山避難計画」を策定

平成30年

4月29日 第28回三宅村安全確保専門家会議開催。火山ガスの減少を受け、本会議の休会を決定

(2) 第141回火山噴火予知連絡会（平成30年6月20日）三宅島の火山活動の評価

地震活動は静穏で、火山ガス（二酸化硫黄）の放出量も少ない状態が続いていますが、山体深部の膨張を示す地殻変動は鈍化しつつも続いています。また、主火孔の噴煙活動は弱いながらも続いており、2016年5月には火山性微動とそれに伴う傾斜変動、一時的な火山ガスの増加がみられていることから、今後も同様の火山ガス等の噴出現象が発生する可能性があります。

【参考】噴火予報（噴火警戒レベル1、活火山であることに留意）発表中

山頂火口内及び火口内南側の主火孔から500m以内では火山灰噴出に引き続き警戒してください。

(3) 火山噴火警報・噴火警戒レベル

噴火警報は、居住地域や火口周辺に影響が及ぶ噴火の発生が予想された場合に、予想される影響範囲を付した名称で気象庁が発表する。また、噴火警報を解除する場合や、火山活動が静穏（活火山であることに留意）な状態が続くことを知らせる場合には噴火予報を発表する。

噴火警戒レベルとは、火山活動の状況に応じて警戒が必要な範囲や必要な防災対応を踏まえてレベル5から1までの5段階に区分したもので、各区分にそれぞれ「避難」「避難準備」「入山規制」「火口周辺規制」「活火山であることに留意」のキーワードをつけて警戒を呼びかけるものである。噴火警戒レベルは噴火警報及び噴火予報の中で発表する。

平成30年8月現在、三宅島は噴火予報（噴火警戒レベル1、活火山であることに留意）発表中である。山頂火口内及び火口内南側の主火孔から500m以内では火山灰噴出に引き続き警戒が必要である。

(4) 災害復旧等の進捗状況（平成30年3月31日現在）

ア 砂防

現在までに54溪流で堰堤66基が完成

当初計画の緊急対策41溪流について、整備目標を概ね達成

イ 治山

火山治山激甚災害対策特別緊急工事等により治山ダム（谷止工、床固工）197基完成

復旧治山工事等により治山ダム20基完成

ウ 都道

平成15年度に被災全16箇所の本復旧工事が完了し、交通開放済み。

引き続き道路施設の点検を適時行い、維持管理を実施している。

エ 村道

10路線工事完了（平成17年3月完了済）

オ 林道

10路線（都管理8、村管理2）中、2路線で全線通行止（危険区域）、1路線で一部通行

止

カ 村営住宅

住宅210戸工事完了（平成17年6月完了済）

キ 港湾・漁港

被災箇所（3漁港、1港湾、1海岸）のうち3漁港（阿古・伊ヶ谷・坪田）1港湾（三池）、1海岸（三池）復旧完了

ク 水道

島内全域で給水可能

ケ 電気（東京電力）

島内全域で電力供給可能

コ 電話

島内全域で電話接続可能

携帯電話については、NTT Docomoとau、SoftBankが使用可能（一部不通あり）

サ LPガス

島内全域で供給可能

シ 漁業基盤

被災施設の復旧、水産物鮮度保持施設の整備完了

漁場を4箇所造成

ス 農地災害

被災農地については、復旧工事が完了（約89.0ha）し、営農が再開されている。

5. 人 口

(1) 国勢調査人口・世帯の推移

三 宅 村

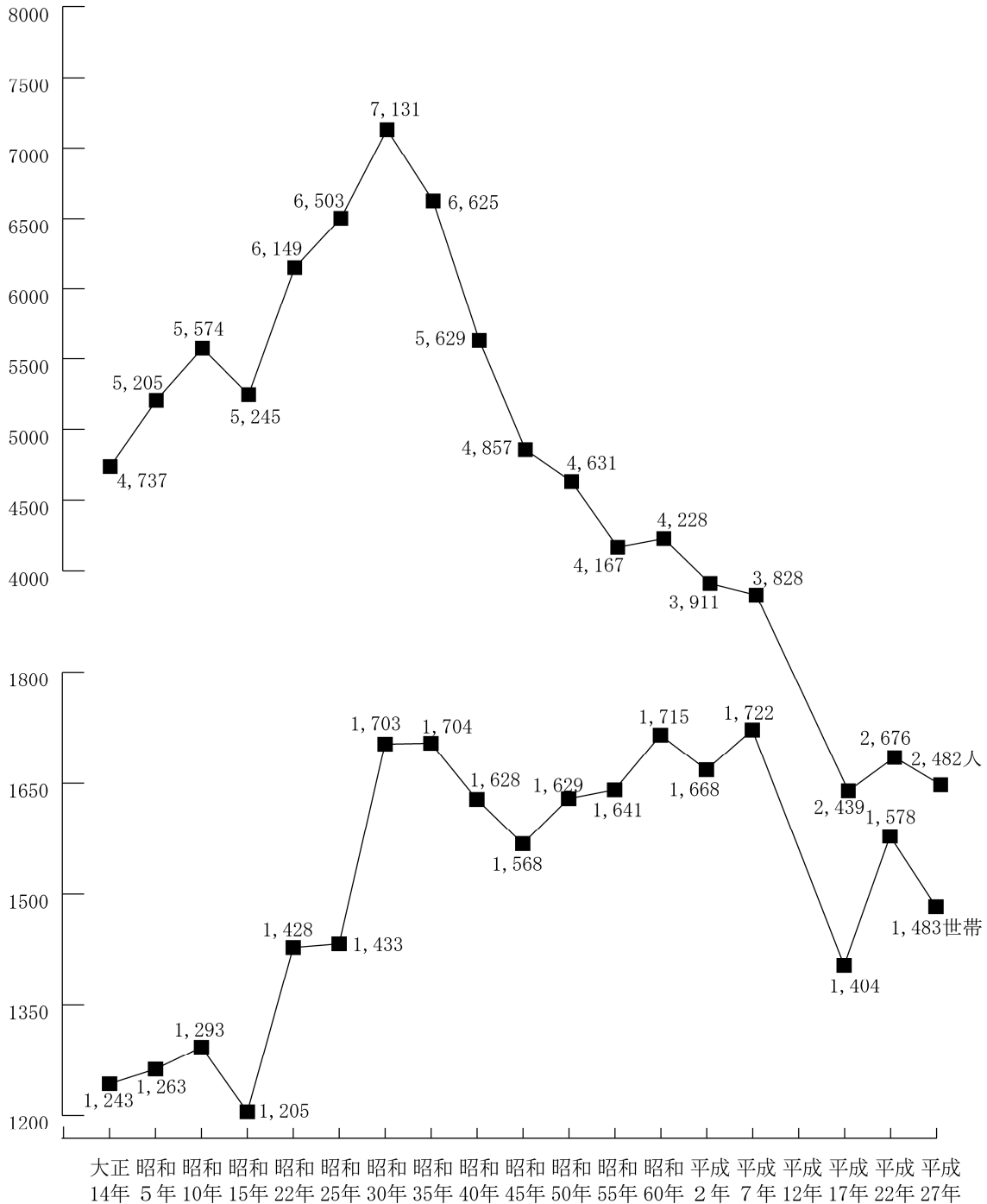

注 平成12年は全島避難のため国勢調査を行えず、調査値が存在しない。

御蔵島村

人口

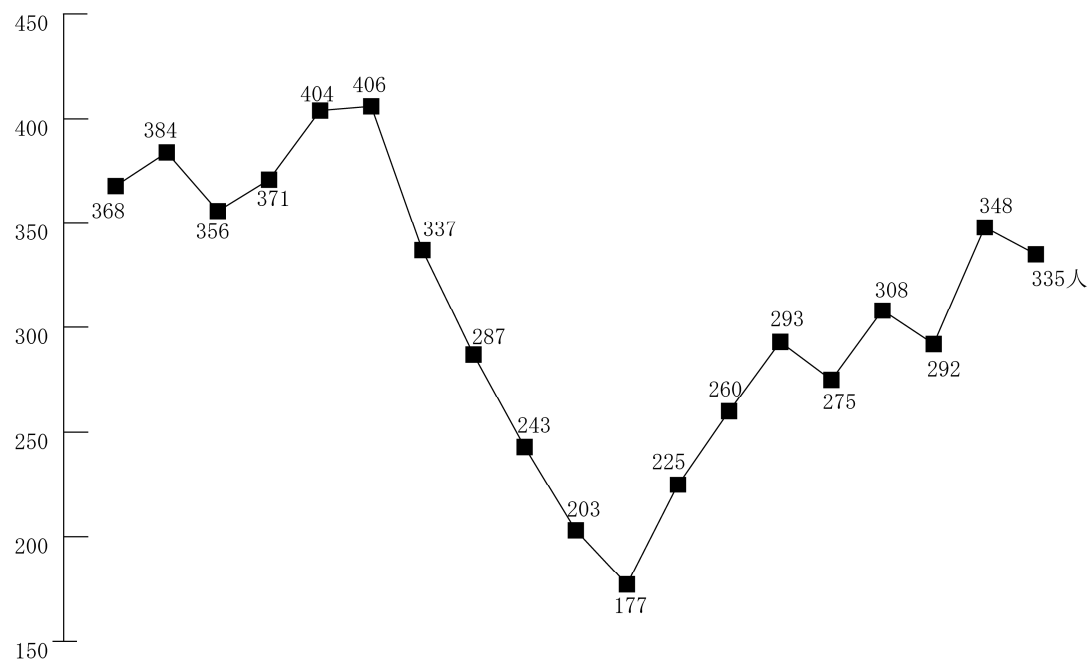

世帯

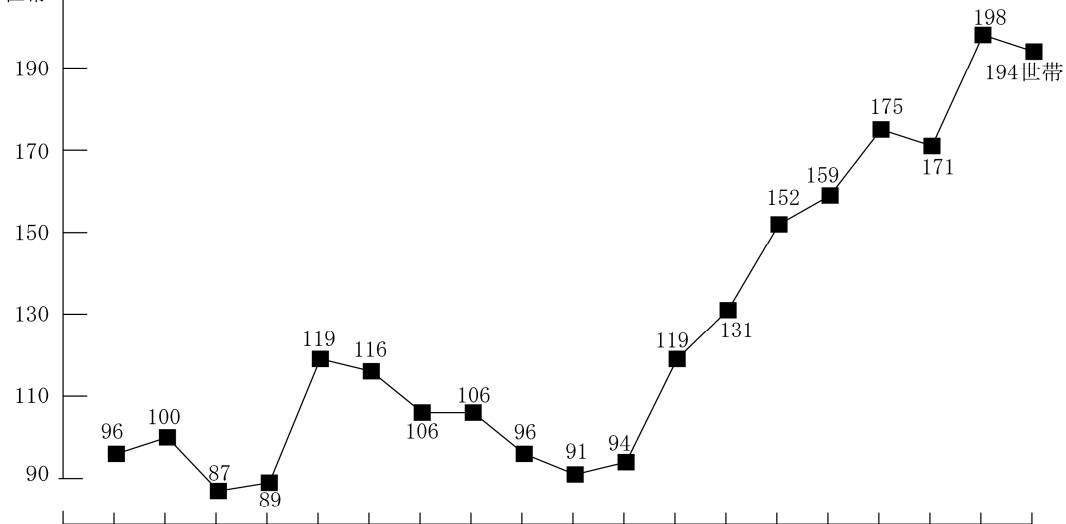

大正 昭和 昭和 昭和 昭和 昭和 昭和 昭和 昭和 昭和 昭和 昭和 平成 平成 平成 平成 平成 平成
 14年 5年 10年 15年 22年 25年 30年 35年 40年 45年 50年 55年 60年 2年 7年 12年 17年 22年 27年

(2) 性別年齢別人口構成図（住民基本台帳による東京都の世帯と人口）

<三宅村>

(平成30年1月1日現在)

人口 2,538人

世帯数 1,649戸

男 1,367人

女 1,171人

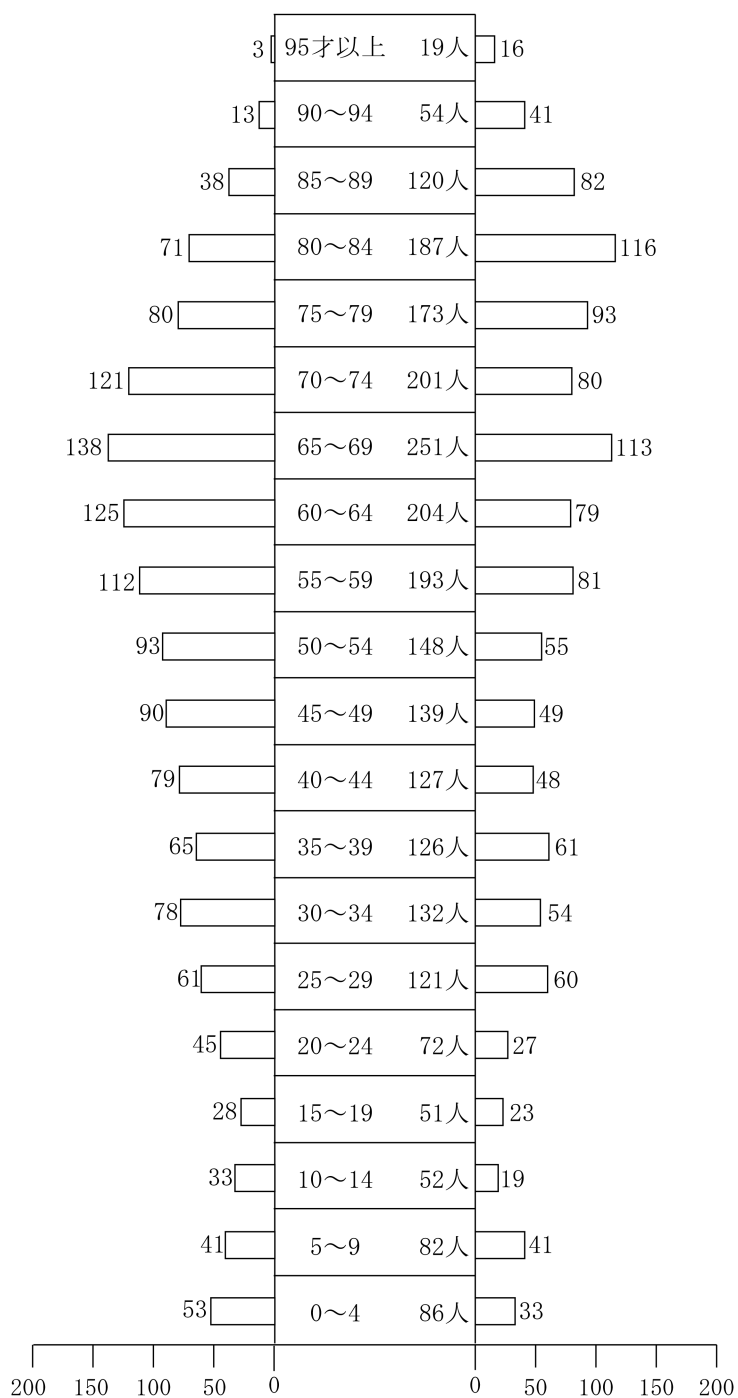

<御蔵島村>

(平成30年1月1日現在)

人 口 324人

世帯数 177戸

男 175人

女 149人

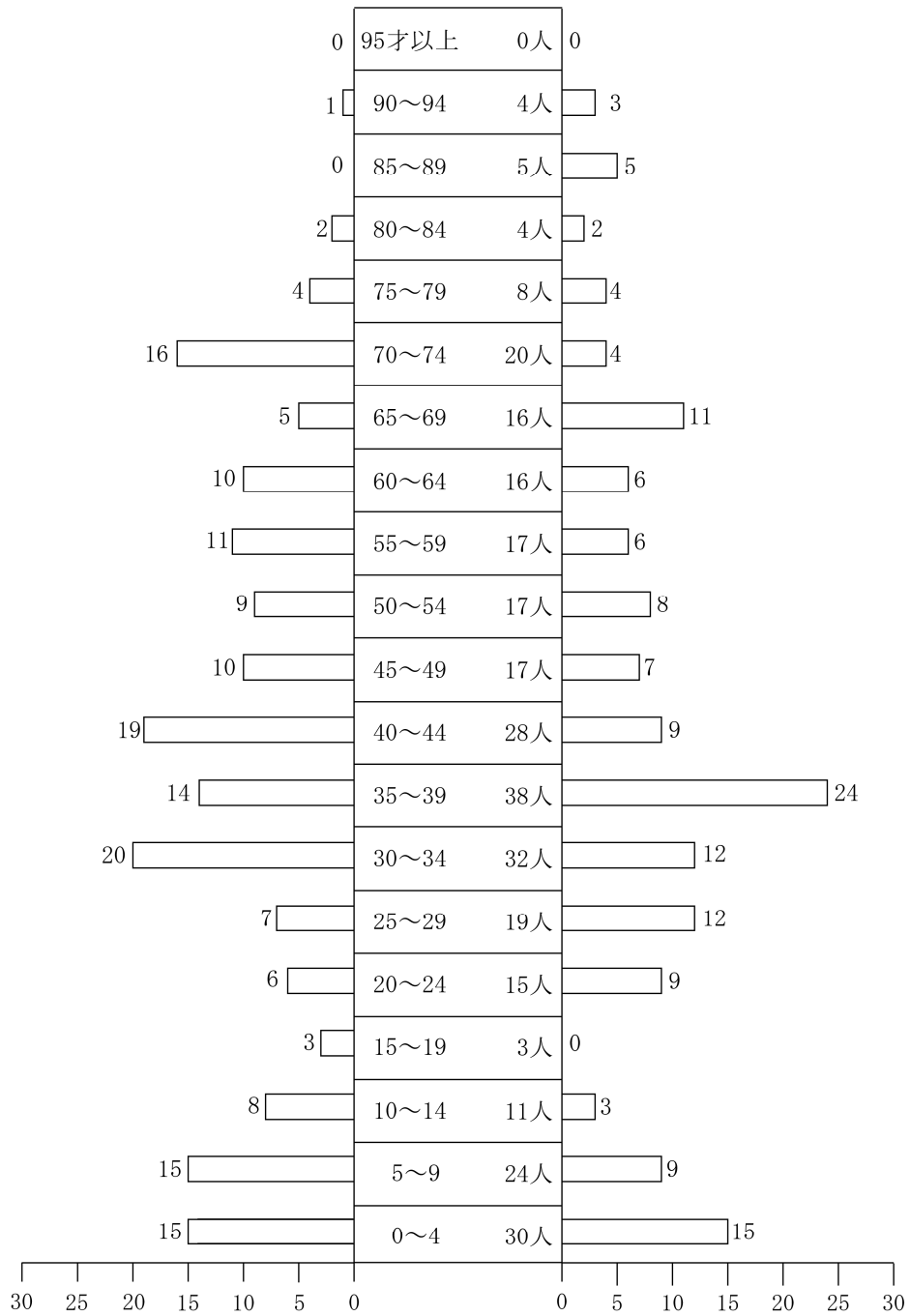

(3) 産業別就業人口

年次	区分	総人口	就業者総数	第一次産業	第二次産業	第三次産業	完全失業人口
	村別						
30	三宅村	7,131	3,396	2,335	181	880	61
	御蔵島村	337	139	64	11	64	0
40	三宅村	5,629	2,246	849	460	937	23
	御蔵島村	243	121	2	65	54	0
45	三宅村	4,857	(7) 2,184	654	343	1,180	42
	御蔵島村	203	109	1	39	69	0
50	三宅村	4,631	(12) 2,186	459	369	1,346	42
	御蔵島村	177	102	6	35	61	1
55	三宅村	4,228	2,115	349	388	1,378	41
	御蔵島村	225	132	22	49	61	2
60	三宅村	4,167	(1) 2,155	307	501	1,346	23
	御蔵島村	260	133	16	38	78	4
02	三宅村	3,911	(1) 1,993	324	387	1,281	21
	御蔵島村	293	162	4	69	89	3
07	三宅村	3,828	(10) 2,042	305	440	1,287	37
	御蔵島村	275	167	0	66	101	1
12	三宅村	—	—	—	—	—	—
	御蔵島村	308	181	20	66	95	0
17	三宅村	2,439	(3) 1,289	80	320	886	80
	御蔵島村	292	184	3	46	135	0
22	三宅村	2,676	(40) 1,499	105	317	1,037	42
	御蔵島村	348	(10) 234	6	69	149	0
27	三宅村	2,482	(17) 1,413	100	282	1,014	34
	御蔵島村	335	217	4	51	162	0

注1 就業者総数は国勢調査の15歳以上人口による。

注2 () は、「分類不能の産業」を内書した。

注3 三宅村については平成12年国勢調査は全島避難のため実施していない。

(4) 産業（大分類）及び15才以上就業者数

(平成27年国勢調査)

	産業（大分類）	三宅村	御蔵島村
第1次産業	農業	65	1
	林業・狩猟業	5	—
	漁業・水産養殖業	30	3
第2次産業	鉱業	—	—
	建設業	258	47
	製造業	24	4
第3次産業	電気ガス水道業	16	1
	運輸・通信業	85	23
	卸売業・小売業	116	9
	金融・保険・不動産業	15	—
	サービス業	582	101
	公務	200	28
	分類不能の産業	17	—
	合計	1,413	217

6. 沿革

- 明治2年 ○ 蕪山県に属する。
- 〃 4年11月4日 ○ 足柄県の管下となる。
- 〃 9年4月18日 ○ 静岡県に移管される。
- 〃 11年1月11日 ○ 太政官布告1号により、東京府に属す。
- 〃 14年 ○ 伊豆七島制の下に、地役人、名主、一式引受人、年寄、書役を置く。
- 大正9年10月 ○ 東京府大島島庁三宅島出張所設置
- 〃 12年10月 ○ 島嶼町村制施行（議会、村長、収入役、書記設置）
- 〃 15年 ○ 普通町村制施行
- 〃 15年7月 ○ 島庁廃止、大島支庁三宅出張所開設
- 昭和18年4月1日 ○ 東京府三宅支庁開設
- 〃 18年7月1日 ○ 東京都制施行
- 〃 21年10月1日 ○ 神着村、伊豆村、伊ヶ谷村三ヶ村合併、三宅村設置
- 〃 31年2月1日 ○ 三宅村、阿古村、坪田村三ヶ村合併、三宅村設置

7. 交通機関

(1) 航路

三宅島、御蔵島への交通機関としては、船舶と航空機とがあるが、経済性、輸送力の面から海上交通が主たるものとなっている。

海上交通としては、東海汽船による東京竹芝桟橋—三宅島—御蔵島—八丈島を往復する便が運航されており、東京竹芝桟橋から三宅島への所要時間は約6時間30分、御蔵島への所要時間は約7時間30分である。

(2) 空路

空の交通としては、新中央航空による空路と東邦航空によるヘリコプターがある。

平成26年4月より空路がANA（1日1便）から新中央航空（1日3便）に切り替わり、90%程度の高い就航率を記録している。

また、島しょ間空路として東邦航空のヘリコプター東京愛らんどシャトル（9人乗りヘリコプター）が毎日運航され、青ヶ島－八丈島－御蔵島－三宅島－大島－利島を往復している。

(3) 島内交通

三宅島の陸上交通機関は、島内を1周する村営の路線バスが運行され、他に貸切バス、タクシーが営業しており、レンタカー、レンタサイクル等もある。

御蔵島では民宿等の自家用車が主な交通手段となっている。

第 2 支 序

第2 支 庁

1. 沿 革

伊豆諸島は、明治維新後（明治2年）韮山県の所管となり、次いで同4年足柄県に属し、9年静岡県
の管下に入り、明治11年太政官布告第1号をもって東京府の所管する所となった。

明治14年伊豆七島の制度を定め、島役所を大島、新島、神津島、三宅島、御蔵島、八丈島に設置し、
地役人、名主、一式引受人、年寄、書役が置かれた（利島は地役人を置かず、名主がこれにあたった）。
明治33年4月大島役所を廃し、大島島庁を設け島司を置いたが、他諸島は島役所を存した。明治41年4月
島しょ町村制施行、大正9年10月八丈島を除く他諸島を一般に大島島庁の管下に編入し、島役所、地役
人を廃するとともに、新島、三宅島に島庁出張所を置いた。大正15年7月1日、郡役所廃止に伴い、島
庁を廃し、更に東京府大島支庁の設置となり、同時に新島、三宅島には出張所を置き、大島、利島は支
庁の直轄に属し、新島、神津島は新島出張所、三宅島、御蔵島は三宅出張所の管轄となった。

昭和18年4月1日、東京府三宅支庁を開設、同年7月1日東京都制施行により、東京都三宅支庁とし
て現在に至っている。

2. 庁舎の経緯

江戸時代伊豆代官の支配する時より、明治14年の島役人、大正9年の大島島庁出張所として、神着の
現存する島役所（地役人壬生家の住居で、天文3年の伊豆諸島中最古の建物）にて諸政を掌り、その後
大正15年郡制廃止とともに東京府大島支庁三宅出張所を同神着（現在神着老人福祉会館下の空地に木造
平屋建30.75坪）に開設、昭和24年11月26日、伊豆字友地（現在の庁舎敷地内に木造平屋建96坪）に移
転、昭和47年12月20日旧庁舎（鉄筋コンクリート造、地上3階、地下1階、1,928.70㎡）に移り、これ
とあわせて、教育庁三宅出張所が経済局所管建物から移転した。平成24年3月には新庁舎（鉄筋コンク
リート造、地上2階、1,936.86㎡）が完成、同年3月19日より新庁舎での業務を開始している。また、
平成6年2月に完成した第二庁舎は、鉄筋コンクリート造2階建（572.77㎡）で災害用備蓄倉庫、大小
会議室及び職員の休養室が置かれている。平成12年に発生した噴火災害に伴い現地災害対策本部が設け
られ、平成12年10月に一時神津島へ移転されたが、平成17年2月の避難指示解除により、三宅支庁での
通常業務を再開し、同年3月末に現地災害対策本部は廃止された。

3. 組織の経緯

昭和25年	5課（総務、厚生、産業、土木、林務）	11係	(59名)
昭和26年	6課（同上に経理課設置）	15係	(59名)
昭和26年10月	三宅福祉事務所開設に伴い、厚生課が廃止され	5課（同上に厚生課廃止）	11係
昭和27年12月31日	三宅福祉事務所廃止により	6課（同上に福祉課設置）	14係 (61名)

昭和30年7月	機構改革があり3課（総務、産業、土木）	9係	(60名)
昭和40年7月1日	総務課に港湾空港係設置により	3課（同上）	10係 (88名)
昭和46年4月1日	産業課に商工係設置により	3課（総務・産業・土木）	11係 (81名)
昭和48年4月1日	土木課に用地主査、同年11月28日総務課に勤労福祉会館設置により	3課（同上）	12係1主査 (84名)
昭和56年4月1日	土木課工事係を工事第1係、工事第2係に組織改正し、産業課農務係に係内主査設置により	3課（同上）	13係1主査 (81名)
昭和58年10月14日	東京都三宅島復興対策推進本部が設置され、当庁に復興対策推進現地本部が置かれ、応援職員18名が派遣された。		(98名)
昭和59年9月7日	東京都三宅島復興対策推進本部の廃止に伴い、当庁の復興対策推進現地本部も廃止		
9月8日	三宅島現地復興対策推進本部を設置		
昭和60年7月1日	三宅勤労福祉会館の(財)東京都勤労福祉協会へ移管により	3課（総務、産業、土木）	12係1主査 (80名)
昭和61年3月31日	三宅島現地復興対策推進本部を廃止		
昭和61年4月1日		3課（総務、産業、土木）	12係1主査 (72名)
昭和62年4月1日		3課（総務、産業、土木）	12係1主査 (72名)
昭和63年4月1日		3課（総務、産業、土木）	12係1主査 (70名)
平成元年4月1日		3課（総務、産業、土木）	12係1主査 (64名)
平成2年4月1日		3課（総務、産業、土木）	12係1主査 (63名)
平成3年4月1日		3課（総務、産業、土木）	12係1主査 (62名)
平成4年4月1日		3課（総務、産業、土木）	12係1主査 (61名)
平成5年4月1日	土木課用地主査を廃止し、用地係設置により	3課（総務、産業、土木）	13係 (59名)
平成6年4月1日		3課（総務、産業、土木）	13係 (59名)
平成7年4月1日		3課（総務、産業、土木）	13係 (58名)
平成8年4月1日		3課（総務、産業、土木）	13係 (58名)
平成9年4月1日		3課（総務、産業、土木）	13係 (58名)
平成10年4月1日		3課（総務、産業、土木）	13係 (56名)
平成11年4月1日		3課（総務、産業、土木）	13係 (55名)
平成12年4月1日		3課（総務、産業、土木）	13係 (55名)
6月27日	東京都現地災害対策本部設置		
6月30日	東京都現地災害対策本部廃止		
8月29日	東京都現地災害対策本部再設置		

	9月6日	東京都庁第一本庁舎に三宅支庁臨時連絡所を設置	
	10月7日	東京都現地災害対策本部を神津島に移設	
平成13年	4月1日	3課（総務、産業、土木港湾） 15係 総務課港湾空港係及び港湾局第四離島港湾工事事務所の分掌事務を統合し、土木課から土木港湾課に移行	(83名)
	9月21日	東京都現地災害対策本部を三宅島に移設	
平成14年	4月1日	3課（総務、産業、土木港湾） 15係	(101名)
平成15年	4月1日	3課（総務、産業、土木港湾） 15係	(102名)
平成16年	4月1日	3課（総務、産業、土木港湾） 15係	(92名)
	7月27日	東京都三宅島帰島支援現地対策本部設置	
平成17年	2月1日	避難指示解除に伴い、島内での三宅支庁業務再開	
	3月31日	東京都現地災害対策本部廃止	
	4月1日	3課（総務、産業、土木港湾） 15係	(81名)
平成18年	3月31日	三宅支庁臨時連絡所、東京都三宅島帰島支援現地対策本部廃止	
	4月1日	3課（総務、産業、土木港湾） 15係	(73名)
平成19年	4月1日	3課（総務、産業、土木港湾） 15係	(67名)
平成20年	4月1日	3課（総務、産業、土木港湾） 15係	(64名)
平成21年	4月1日	3課（総務、産業、土木港湾） 15係	(64名)
平成22年	4月1日	3課（総務、産業、土木港湾） 15係	(66名)
平成23年	4月1日	3課（総務、産業、土木港湾） 15係	(65名)
平成24年	4月1日	3課（総務、産業、土木港湾） 15係	(61名)
平成25年	4月1日	3課（総務、産業、土木港湾） 15係	(62名)
平成26年	4月1日	3課（総務、産業、土木港湾） 15係	(61名)
平成27年	4月1日	3課（総務、産業、土木港湾） 15係	(62名)
平成28年	4月1日	3課（総務、産業、土木港湾） 15担当 係制を廃止	(63名)
平成29年	4月1日	3課（総務、産業、土木港湾） 15担当	(65名)
平成30年	4月1日	3課（総務、産業、土木港湾） 15担当	(64名)

4. 機 構 (平成30年4月1日現在)

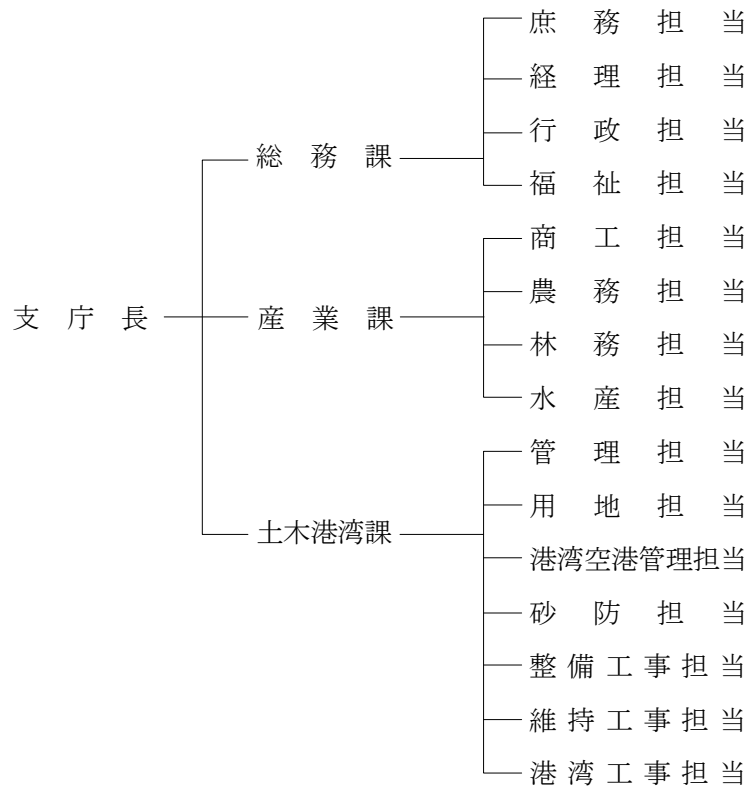

5. 職員配置状況 (平成30年4月1日現在)

各課別配置状況

課別	識別		課長代理級			一 般		技 能	非 常 勤	合 計
	事務	技術	事務	福祉	技術	事務	技術			
総 務 課	1	1	4	0	0	12	0	1	1	20
産 業 課	0	1	1	0	3	3	6	0	0	14
土 木 港 湾 課	0	1	4	0	5	6	13	1	0	30
合 計	1	3	9	0	8	21	19	2	1	64

(注) 東京海区漁業調整委員会三宅分室職員 (併任) 1名を除く。

6. 都有財産

(平成30年9月30日現在)

種類	分類	種目	数量	価格 (単位：千円)
土地	行政財産	三宅支庁 職員公舎敷地	6か所 13,199.97㎡	68,987
		三宅支庁 庁舎敷地	2か所 11,335.12㎡	12,067
	普通財産	三宅支庁 職員公舎敷地	1か所 1,067.12㎡	488
小計			9か所 25,602.21㎡	81,541
建物	行政財産	事務所建	2棟 2,512.63㎡	674,133
		住宅建	9棟 4,292.54㎡	799,063
		車庫建	2棟 422.20㎡	219,097
		倉庫建	4棟 58.84㎡	7,402
		雑屋建	1棟 108.00㎡	42,566
小計			18棟 7,394.21㎡	1,742,260
工作物	行政財産	かこい	1か所 20.00m	250
		鉄塔やぐら	1基 25.65m	32,121
小計				32,371
合計				1,856,172

※価格については、百位の値を四捨五入処理している。

※端数処理の関係で計が不一致となることがある。

7. 支庁関係予算

(1) 歳入

(ア) 一般会計

平成30年9月30日作成

(単位：円)

科目	年度 区分	平成27年度			平成28年度			平成29年度		
		決算額	構成比 (%)	指数 (%)	決算額	構成比 (%)	指数 (%)	決算額	構成比 (%)	指数 (%)
都 税		137,427,158	83.93	100.00	151,647,650	86.52	110.35	145,817,062	85.68	106.10
分担金及び負担金		666,823	0.41	100.00	638,372	0.36	95.73	639,323	0.38	95.88
使用料手数料		14,147,847	8.64	100.00	13,481,968	7.69	95.29	13,271,935	7.80	93.81
財産収入		4,865,200	2.97	100.00	5,426,400	3.10	111.53	5,656,800	3.32	116.27
諸収入		6,642,630	4.06	100.00	4,077,789	2.33	61.39	4,811,220	2.83	72.43
計		163,749,658	100.00	100.00	175,272,179	100.00	107.04	170,196,340	100.00	103.94

(イ) 母子福祉貸付資金会計

返 還 金	70,000	100.00	100.00	50,000	100.00	71.43	50,200	100.00	71.7
-------	--------	--------	--------	--------	--------	-------	--------	--------	------

□指数は平成27年度を100.0とする。

□構成比の計は100%にならない場合がある。

(2) 歳出

(ア) 一般会計

平成30年9月30日作成

(単位：円)

科目	年度 区分	平成27年度			平成28年度			平成29年度		
		決算額	構成比 (%)	指数 (%)	決算額	構成比 (%)	指数 (%)	決算額	構成比 (%)	指数 (%)
総 務 費		54,987,578	1.59	100.00	85,823,991	2.34	156.08	168,862,678	5.00	307.09
徴 税 費		6,443,413	0.19	100.00	5,980,913	0.16	92.82	6,624,305	0.20	102.81
スポーツ振興費		81,151	0.01	100.00	71,442	0.01	88.04	49,800	0.01	61.37
都市整備費		17,725	0.01	100.00	1,100	0.01	6.21	23,000	0.01	129.76
環 境 費		78,195,325	2.27	100.00	62,308,917	1.70	79.68	43,327,089	1.28	55.41
福祉保健費		76,758,132	2.23	100.00	69,054,991	1.88	89.96	70,204,506	2.08	91.46
産業労働費		534,423,016	15.49	100.00	716,222,366	19.50	134.02	490,505,307	14.54	91.78
土 木 費		2,450,589,323	71.04	100.00	2,465,784,983	67.13	100.62	2,322,940,731	68.84	94.79
港 湾 費		248,130,418	7.19	100.00	267,821,725	7.29	107.94	271,957,169	8.06	109.60
諸支出金		0	-	-	0	-	-	0	-	-
計		3,449,626,081	100.00	100.00	3,673,070,428	100.00	106.48	3,374,494,585	100.00	97.82

(イ) 母子福祉貸付資金会計

貸 付 金	100,483	100.00	100.00	96,621	100.00	96.16	110,310	100.00	109.78
-------	---------	--------	--------	--------	--------	-------	---------	--------	--------

□指数は平成27年度を100.0とする。

□構成比の計は100%にならない場合がある。

8. 都 税

(1) 調定収入額調 (平成29年度決算分)

(単位：円、%)

区 分 税 目		調 定 額				収 入 額				収 入 歩 合			
		現年課税 分	件数	滞納繰越 分	件数	現年課税 分	件数	滞納繰越 分	件数	現年	件数	滞納	件数
都 民 税	個 人	117,189,594	3,495	8,183,427	1,613	114,774,718	2,783	4,871,044	313	97.9	79.6	59.5	19.4
	法 人	4,322,300	120	50,000	3	4,322,300	120	50,000	3	100.0	100.0	100.0	100.0
	小 計	121,511,894	3,615	8,233,427	1,616	119,097,018	2,903	4,921,044	316	98.0	80.3	59.8	19.6
事 業 税	個 人	3,545,400	41	0	0	3,527,400	40	0	0	99.5	97.6	-	-
	法 人	15,258,400	32	0	0	15,258,400	32	0	0	100.0	100.0	-	-
	小 計	18,803,800	73	0	0	18,785,800	72	0	0	99.9	98.6	-	-
不動産取得税		2,135,700	38	0	0	1,361,100	34	0	0	63.7	89.5	-	-
自 動 車 税		1,798,000	47	475,602	13	1,481,300	39	135,100	2	82.4	83.0	28.4	15.4
軽油引取税		0	0	0	0	0	0	0	0	-	-	-	-
狩 獵 税		35,700	4	0	0	35,700	4	0	0	100.0	100.0	-	-
合 計		144,285,094	3,777	8,709,029	1,629	140,760,918	3,052	5,056,144	318	97.6	80.8	58.1	19.5

9. 防災対策

当支庁管内は、毎年夏から秋にかけて台風の進路にあたることが多く、また、火山・地震・津波等による自然災害が多く発生する地域である。平成12年9月4日以降、噴火による降灰や泥流災害、火山ガスからの危険を回避するため、全島民に対して出されていた避難指示は平成17年2月1日に解除された。

災害の発生予知及び発生時における防災対策として、東京都災害対策本部条例等に基づき、三宅地方隊を設置し、村及び防災関係機関と協力し管内住民の安全と財産保全に努めることとされている。

特に、三宅島は伊豆諸島の中でも噴火回数の多い火山島であり、昭和15年7月、昭和37年8月、島の東側赤場暁付近で噴火、昭和58年10月には雄山中腹の割れ目噴火による溶岩流で、阿古地区の集落埋没という大きな被害を蒙った。そして、平成12年の雄山の火山活動は、島全体に莫大な被害をもたらし、活発な活動を続け多量の火山ガスを放出し続けた。しかし、平成25年9月以降の火山ガス放出量は、1日あたり500トン以下で経過しており、長期的に減少傾向にある。

このような噴火及び台風災害等の自然災害に対する防災対策は、支庁はもちろん、三宅村が抱える最重要な課題である。

三宅村及び三宅支庁はこれらの教訓を踏まえ、四者連絡会（三宅支庁、三宅村、三宅島警察署、三宅島火山防災連絡事務所）の協力のもとに、噴火災害等を想定した防災訓練を地区ごとに実施している。平成27年度には自衛隊等防災関係機関と協力した総合防災訓練を実施した。

また、三宅村では予想される伊豆諸島海域及び東海沖地震による津波災害を含むあらゆる大規模自然災害や、弾道ミサイル攻撃等の緊急情報を通信衛星ネットワークに接続された防災行政無線を利用して、住民に瞬時に伝達することが出来る全国瞬時警報システム（J-ALERT）を導入し、平成20年4月1日より運用を開始している。

参 考

1 四者連絡会

目 的 火山活動・台風等に関する各種情報の収集を円滑にし、発災時に於ける関係機関の諸機能及び協力体制を効果的に発揮させる。

連絡網

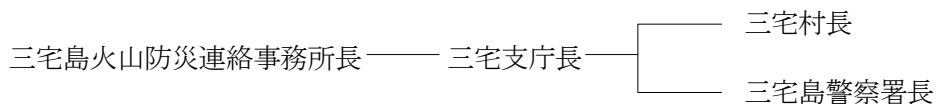

2 防災行政無線陸上移動局

三宅支庁	みやけ (1～8)	車載	8台
	みやけ (101～107)	可搬	7台
	みやけ (201～204)	携帯	4台
	みくら (101～102)	可搬	2台
	みくら (201)	携帯	1台

10. 救急ヘリの運航

支庁管内で救急患者が発生し島しょ診療所での治療が困難であり、早急に専門的治療を必要とする場合は、村長の要請に基づき東京消防庁に救急ヘリ輸送を要請し、都内等の病院に搬送し治療する方法をとっている。

通常は東京消防庁ヘリで搬送しているが、対処できない場合は、総合防災部を通じて海上自衛隊第21航空群（館山航空基地）に要請している。

当庁では、村（診療所等）からの連絡により、都内等の病院搬送のため、総務課・土木港湾課職員が即応態勢をとっている。

平成29年度 救急患者搬送実績（人員）

三宅村	御蔵島村	合計
42(0)	1(0)	43(0)

*（ ）は、自衛隊機搬送人員

島しょ救急患者搬送要請経路（平成30年4月1日現在）

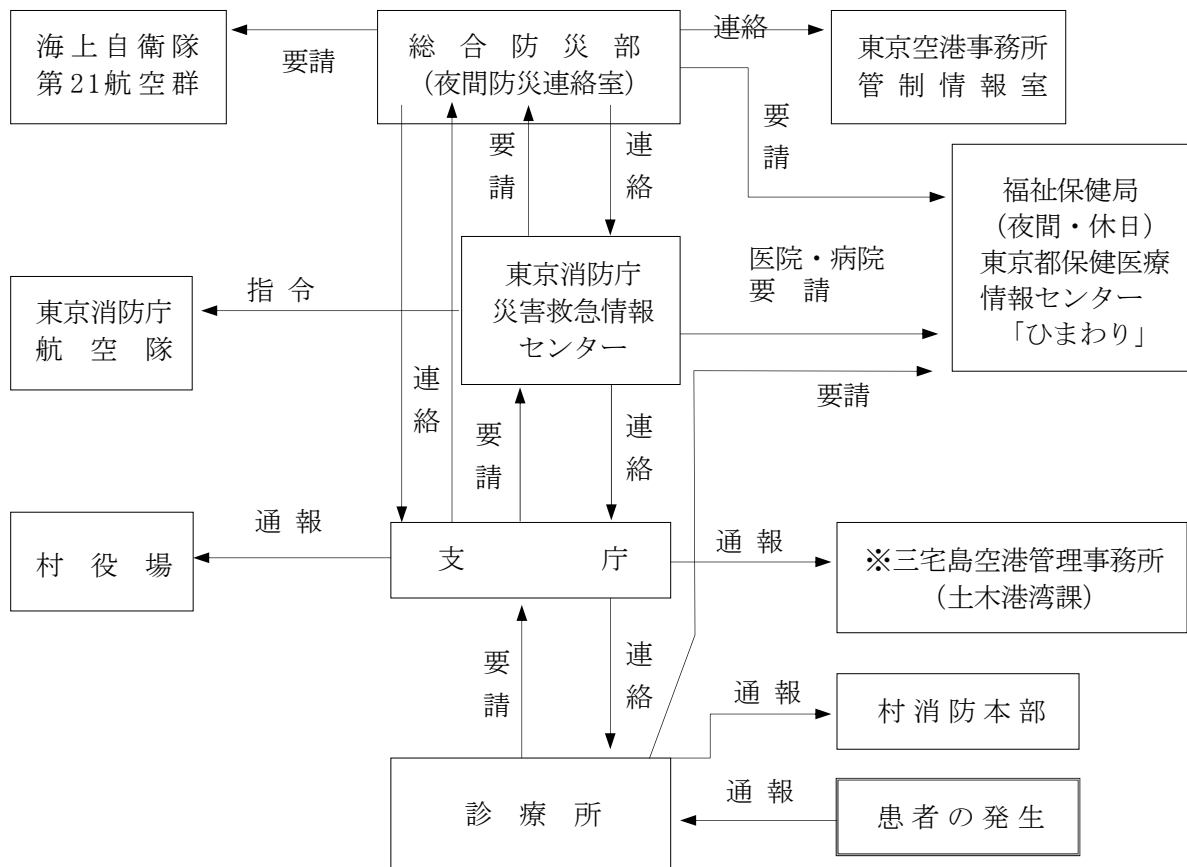

※三宅村ヘリポート使用の打診があった場合は、別途三宅村役場にヘリポート使用の要請を行う。

※御蔵島村から要請があった場合は、土木港湾課への通報は行わない。

11. 平成30年度 支庁管内主要行事等

(11～3月は予定)

月	村関係・台風等	行事関係	都・支庁関係	汚職防止、安全衛生、互助会イベント等
4月	4/9 三宅小・中学校入学式 4/9 御蔵小・中学校入学式 4/9 三宅高校入学式 4/7 交通安全のつどい(三宅)		4/4,16 支庁赴任職員研修 支庁組織目標策定・各課組織目標策定	4/13 春の交通安全講習会 4/23 第1回安全衛生委員会
5月	5/14 東京都島しょ民生児童委員 連絡協議会総会	5/19 第6回三宅島GE0ノルディックウォーク 5/26,27 島じまん(竹芝)	幹部・一般職員自己申告(当初申告) 5/27 管理職選考	
6月	6/1 三宅村長一日民生委員任命式 6/2 御蔵島小中学校運動会 6/12 御蔵島村議会定例会 6/13 三宅村議会定例会		6/4 事業説明会(三宅村) 6/7 事業説明会(御蔵島村) 6/27 支庁防災訓練①	6/2 組合浜遊び 6/4 第2回安全衛生委員会 6/28 第1回運転技術確認講習会
7月	7/25 三宅村・御蔵島村サイバー セキュリティに関する協定締結 7/25 三宅島警察署犯罪被害者支援 ネットワーク設立 7/28 台風12号	7/7 オープンウォータースイミング大会 7/8 少年柔剣道大会 7/14～15 牛頭天王祭 7/29 第24回マリンスクール	7/5,6 四支庁港湾課長会(八丈支庁) 7/10～11 四支庁産業課長会(八丈支庁) 7/30 第1回四支庁総務課長会(都庁) 7/31 組織・定数要求ヒアリング(都庁)	7/18 第3回安全衛生委員会 7/26 コンプライアンス推進委員会
8月	8/8 台風13号	8/2 御蔵島花火大会 8/4 富賀神社大祭 8/18,19 親子サマーキャンプ 8/19 あじさいの里納涼祭 小金井キッズサマースクール	8/15,16 自己検査(総務部総務課人事担当)	8/21～24 一般健診、X線撮影 8/27 第4回安全衛生委員会
9月	9/4 台風21号 9/12 三宅村議会定例会 9/13 御蔵島村議会定例会	9/9 三宅村お楽しみ運動会 9/22 福祉まつり 9/23 第42回島市 9/29 三宅小中学校運動会	9/10,11 第1回四支庁長会(八丈支庁) 9/20 定期監察 9/30 主任級選考試験	9/8 互助会浜遊び 9/25 秋の交通安全講習会 9/25 第5回安全衛生委員会 9/27 第2回運転技術確認講習会 破傷風予防接種
10月	9/23 三宅高校文化祭	10/14 三宅村敬老の集い	幹部・一般職員自己申告(中間申告) 10/25 平成30年度支庁赴任相談会 (本庁開催)	10/20 互助会ソフトボール大会 10/22 第6回安全衛生委員会、 メンタルヘルス講習会 安全運転管理者講習会 破傷風予防接種
11月		11/10,11 WERIDEエンデューロレース 11/11 第37回御蔵島村民運動会、第43回島市 11/17 第44回島市 11/17 第19回三宅島産業祭 11/23 富賀神社秋の大祭	11/16 三宅島空港総合訓練	11/27 第7回安全衛生委員会 11/27 職場巡視 11/30 自衛消防訓練
12月	12/12 御蔵島村議会定例会 三宅村議会定例会	12/8 第7回三宅島GE0ノルディックウォーク 12/9 第45回島市 三宅村避難訓練	四支庁土木課長会(大島支庁)	第8回安全衛生委員会 普通救命講習1
1月	成人式 御蔵島村消防出初式 三宅村消防団出初式	船祝い 鏡開き(柔剣道連盟) 三宅島警察署武道始式 商工会賀詞交歓会	第2回四支庁総務課長会(八丈支庁)	第9回安全衛生委員会
2月	2/1 村民の日(三宅)	2/24 第46回島市 三宅村村民の日記念行事「綱引き大会」 三宅島ボルダリング大会 各地区・初午祭	第2回四支庁長会(都庁) 赴任予定者説明会 幹部職員自己申告(最終申告) 支庁防災訓練②	第10回安全衛生委員会
3月	村議会定例会 (三宅村、御蔵島村) 三宅高校卒業式 三宅中学校卒業式 三宅小学校卒業式 御蔵島小中学校卒業式		一般職員自己申告(最終申告) 職員住宅入居者選定委員会	互助会ソフトバレーボール大会 互助会送るタベ 第11回安全衛生委員会

第 3 村 行 財 政

第3 村 行 財 政

1. 行 政

(1) 議 会 (平成30年10月1日現在)

区 分	三 宅 村	御 蔵 島 村
法 定 数	14	12
条 例 定 数	8	6
現 員	8	5

(2) 行政機関 (平成30年10月1日現在)

ア 三宅村職員数：118名（3役除く）

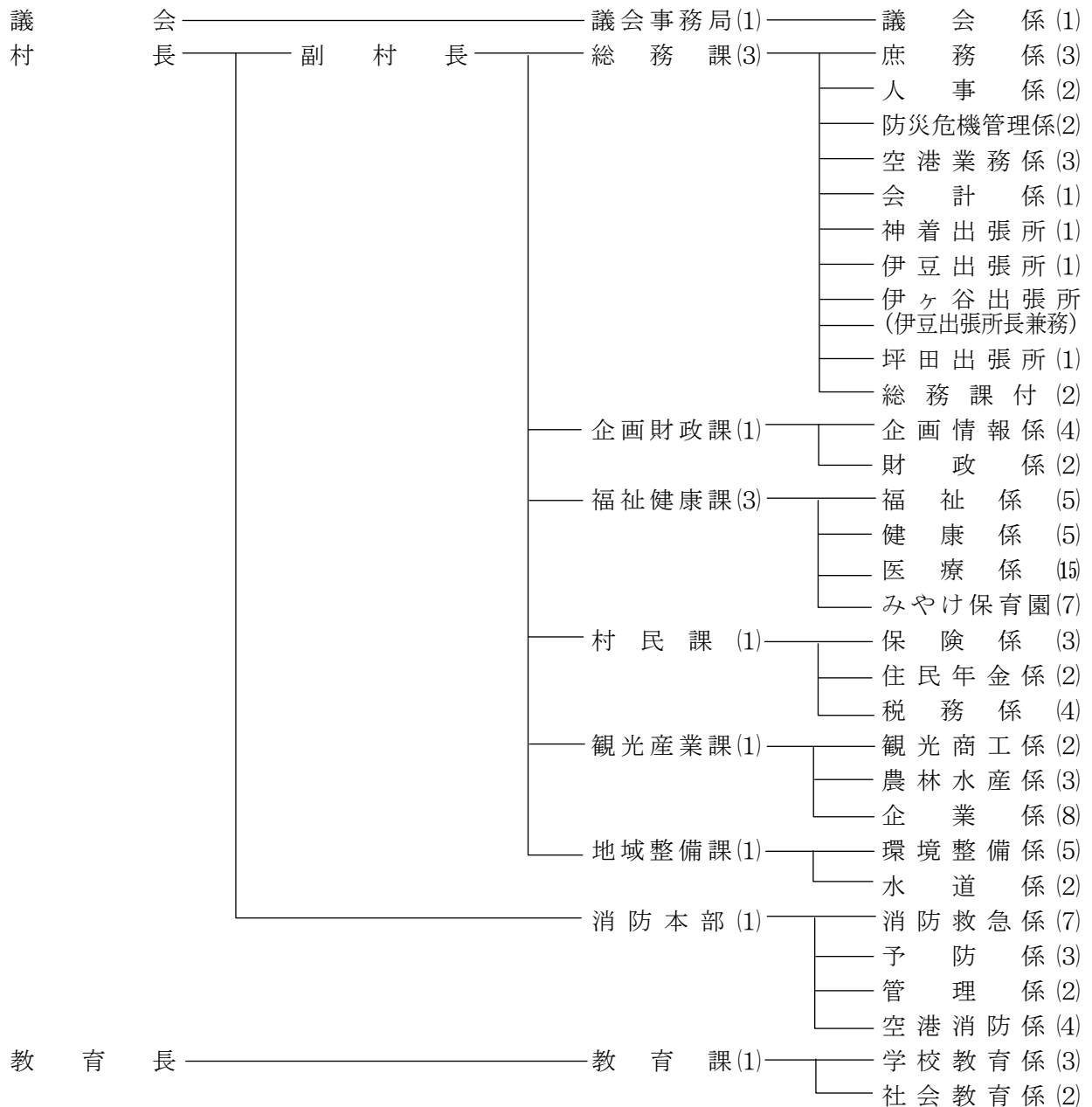

(イ) 行政委員会等の事務局（1名）

- A 村議会 ————— 事務局 ————— (兼務)
- B 教育委員会 ————— 教育長 —————
 - 事務 (兼務)
 - 給食作業員 (1)
- C 選挙管理委員会 ————— (兼務)
- D 監査委員会 ————— (兼務)
- E 公平委員会 ————— 東京都市町村公平委員会へ加入
- F 農業委員会 ————— (兼務)
- G 固定資産評価審査委員会 ————— (兼務)

(注) () 内数字は職員数である。

2. 財 政

(1) 平成29年度一般会計決算（普通会計）の状況

ア 三宅村

(ア) 歳入の状況

(単位：千円、%)

科 目	29年度		28年度		対前年度増減額	増 減 率
	決算額	構成比	決算額	構成比	29年度	29年度
地 方 税	347,322	8.4	354,619	8.8	△ 7,297	△2.1
地 方 譲 与 税	18,661	0.4	18,559	0.5	102	0.5
利 子 割 交 付 金	655	0.0	628	0.0	27	4.3
配 当 割 交 付 金	2,695	0.1	2,052	0.1	643	31.3
株式等譲渡所得割交付金	2,686	0.1	1,189	0.0	1,497	125.9
地方消費税交付金	55,923	1.4	57,139	1.4	△ 1,216	△2.1
自動車取得税交付金	10,579	0.3	8,353	0.2	2,226	26.6
地方特例交付金	46	0.0	52	0.0	△ 6	△11.5
地 方 交 付 税	1,309,417	31.6	1,399,316	34.6	△ 89,899	△6.4
交通安全対策特別交付金	1,168	0.0	1,238	0.0	△ 70	△5.7
分担金及び負担金	0	0.0	187	0.0	△ 187	△100.0
使 用 料	77,306	1.9	70,046	1.7	7,260	10.4
手 数 料	112,871	2.7	125,994	3.1	△ 13,123	△10.4
国 庫 支 出 金	183,855	4.4	83,343	2.1	100,512	120.6
都 支 出 金	1,323,840	32.0	1,502,365	37.1	△ 178,525	△11.9
財 産 収 入	16,396	0.4	22,943	0.6	△ 6,547	△28.5
寄 附 金	710	0.0	825	0.0	△ 115	△13.9
繰 入 金	218,024	5.3	84,934	2.1	133,090	156.7
繰 越 金	134,828	3.3	132,347	3.3	2,481	1.9
諸 収 入	55,107	1.3	48,479	1.2	6,628	13.7
村 債	266,427	6.4	130,645	3.2	135,782	103.9
合 計	4,138,516	100.0	4,045,253	100.0	93,263	2.3

(イ) 歳出の状況（目的別内訳）

(単位：千円、%)

科 目	29年度		28年度		対前年度増減額	増 減 率
	決算額	構成比	決算額	構成比	29年度	29年度
議 会 費	49,575	1.2	51,721	1.3	△ 2,146	△4.1
総 務 費	891,228	22.3	793,515	20.3	97,713	12.3
民 生 費	557,356	14.0	503,197	12.9	54,159	10.8
衛 生 費	644,435	16.2	637,566	16.3	6,869	1.1
労 働 費	47,906	1.2	48,241	1.2	△ 335	△0.7
農 林 水 産 業 費	187,644	4.7	391,104	10.0	△ 203,460	△52.0
商 工 費	279,963	7.0	257,619	6.6	22,344	8.7
土 木 費	392,226	9.8	406,338	10.4	△ 14,112	△3.5
消 防 費	270,268	6.8	313,612	8.0	△ 43,344	△13.8
教 育 費	440,974	11.1	294,065	7.5	146,909	50.0
災 害 復 旧 費	25,748	0.6	3,407	0.1	22,341	655.7
公 債 費	166,462	4.2	174,540	4.5	△ 8,078	△4.6
諸 支 出 金	35,900	0.9	35,500	0.9	400	1.1
合 計	3,989,685	100.0	3,910,425	100.0	79,260	2.0

イ 御蔵島村

(7) 歳入の状況

(単位：千円、%)

科 目	29年度		28年度		対前年度増減額	増 減 率
	決算額	構成比	決算額	構成比	29年度	29年度
地 方 税	52,516	3.6	46,157	2.1	6,359	13.8
地 方 譲 与 税	1,462	0.1	1,468	0.1	△6	△0.4
利 子 割 交 付 金	83	0.0	81	0.0	2	2.5
地方消費税交付金	7,760	0.5	7,793	0.3	△33	△0.4
配 当 割 交 付 金	344	0.0	268	0.0	76	28.4
株式等譲渡所得割交付金	342	0.0	154	0.0	188	122.0
地方特例交付金	0	0.0	0	0.0	0	
地 方 交 付 税	415,581	28.6	438,751	19.6	△23,170	△5.3
自動車取得税交付金	830	0.1	662	0.0	168	25.4
使 用 料	19,592	1.4	19,682	0.9	△90	△0.5
手 数 料	166	0.0	214	0.0	△48	△22.4
国 庫 支 出 金	36,479	2.5	381,874	17.1	△345,395	△90.4
都道府県支出金	299,276	20.6	528,837	23.7	△229,561	△43.4
財 産 収 入	1,781	0.1	545	0.0	1,236	226.8
分担金及び負担金	1,147	0.1	1,147	0.1	0	0.0
繰 入 金	213,189	14.7	365,069	16.3	△151,880	△41.6
繰 越 金	274,500	18.9	128,546	5.7	145,954	113.5
諸 収 入	113,321	7.8	149,575	6.7	△36,254	△24.2
地 方 債	14,000	1.0	165,000	7.4	△151,000	△91.5
合 計	1,452,369	100.0	2,235,823	100.0	△783,454	△35.0

(イ) 歳出の状況

科 目	29年度		28年度		対前年度増減額	増 減 率
	決算額	構成比	決算額	構成比	29年度	29年度
議 会 費	15,080	1.1	15,224	0.8	△144	△0.9
総 務 費	785,095	57.6	1,335,440	68.1	△550,345	△41.2
民 生 費	84,462	6.2	101,385	5.2	△16,923	△16.7
衛 生 費	103,773	7.6	164,976	8.4	△61,203	△37.1
労 働 費	0	0.0	0	0.0	0	
農 林 水 産 業 費	50,049	3.7	46,382	2.4	3,667	7.9
商 工 費	53,551	3.9	47,184	2.4	6,367	13.5
土 木 費	131,880	9.7	113,002	5.8	18,878	16.7
消 防 費	24,231	1.8	10,161	0.5	14,070	138.5
教 育 費	66,397	4.9	78,404	4.0	△12,007	△15.3
災 害 復 旧 費	0	0.0	0	0.0	0	
公 債 費	49,036	3.6	49,165	2.5	△129	△0.3
諸 支 出 金	0	0.0	0	0.0	0	
合 計	1,363,554	100.0	1,961,323	100.0	△597,769	△30.5

(2) 村税賦課徴収等の状況 (平成30年5月現在)

ア 三宅村

(単位：千円、%)

税 目			調 定 額		収 入 額		収入歩合	
			現年課税分	滞納繰越分	現年課税分	滞納繰越分	現 年	滞 納
普 税	村 民 税	個 人	151,155	12,580	148,077	6,071	98.0	48.3
		法 人	16,439	331	16,419	209	99.9	63.1
	計	167,594	12,911	164,496	6,280	98.2	48.6	
通 定 税	固 資 産 税	純固定資産税	110,596	11,879	107,300	4,250	97.0	35.8
		交 付 金	21,311	0	21,311	0	100.0	-
		計	131,907	11,879	128,611	4,250	97.5	35.8
税	軽 自 動 車 税		12,460	1,538	12,177	499	97.7	32.4
	た ば こ 税		27,453	0	27,453	0	100.0	-
	特 別 土 地 保 有 税		0	0	0	0	-	-
	入 湯 税		3,568	0	3,568	0	100.0	-
	合 計		342,982	26,328	336,305	11,029	98.1	41.9
	国 民 健 康 保 険 税		60,850	22,227	55,355	9,983	91.0	44.9

イ 御蔵島村

(単位：千円、%)

税 目			調 定 額		収 入 額		収入歩合	
			現年課税分	滞納繰越分	現年課税分	滞納繰越分	現 年	滞 納
普 税	村 民 税	個 人	26,136	570	26,040	43	99.6	7.5
		法 人	3,047	0	3,047	0	100.0	-
	計	29,183	570	29,087	43	99.7	7.5	
通 定 税	固 資 産 税	純固定資産税	18,048	0	18,048	0	100.0	-
		交 付 金	1,454	0	1,454	0	100.0	-
		計	19,502	0	19,502	0	100.0	-
税	軽 自 動 車 税		1,144	0	1,144	0	100.0	-
	た ば こ 税		2,739	0	2,739	0	100.0	-
	特 別 土 地 保 有 税		0	0	0	0	-	-
	入 湯 税		0	0	0	0	-	-
	合 計		52,568	570	52,472	43	99.8	7.5
	国 民 健 康 保 険 税		6,733	0	6,733	0	100.0	0.0

(3) 平成29年度主要建設事業一覧表
ア 三宅村

(単位：千円)

補助 単独別	事業名	事業量	事業費	財源内訳				
				国庫支出	都支出金	地方債	その他	一般財源
単独	役場臨時庁舎改修事業	トイレ改修、バリアフリー化改修、電気設備改修 ほか	50,921	0	0	35,000	0	15,921
単独	職員住宅改修事業	清水ヶ原職員住宅既設浄化槽撤去・新設、椿山職員住宅ユニットバス設置 ほか	10,337	0	0	0	0	10,337
単独	社会福祉施設改修事業	旧坪田保育園耐震改修、坪田福祉会館1階トイレ改修 ほか	74,290	0	53,402	0	0	20,888
単独	老人福祉施設緊急整備事業補助金	高圧電気設備改修、空調機取替、脱硫施設SO2ガスモニター更新 ほか	11,461	0	9,169	0	0	2,292
単独	みやけ保育園改修事業	増築工事設計業務委託、増築用地購入、園庭補修	25,703	0	9,935	0	12,180	3,588
単独	火葬場新設整備事業	発注支援業務委託、用地購入	44,861	0	1,641	0	40,078	3,142
単独	クリーンセンター改修事業	設備緊急整備、建屋改修、施設設備整備 ほか	163,305	0	44,556	99,800	0	18,949
単独	農道薄木線改修事業	農道改修 L=517.3m	22,753	0	20,743	0	0	2,010
単独	山村・離島振興施設整備事業	乾燥加工場整備、平型乾燥機(循環型)整備、プレハブ冷蔵庫整備 ほか	18,321	0	17,890	0	0	431
補助	笠地貯水池管理省力化施設整備事業	管理道路整備 L=458.5m W=3.5m	29,201	0	26,487	0	0	2,714
単独	定置網用4トンユニック整備事業補助金	4トンユニック更新整備	12,334	0	11,501	0	0	833
単独	観光振興施設整備事業	ふるさと体験ビレッジ温泉掘削資機材設置、温泉掘削	43,235	0	15,048	26,200	0	1,987
単独	ふるさと体験ビレッジ改修事業	ふるさと味覚館改修整備、リフレッシュふるさと館居室改修 ほか	13,598	0	9,267	0	0	4,331
単独	旧建材工場建設副産物処理事業	旧建材工場跡地建設副産物搬出	35,106	0	0	0	33,613	1,493
単独	村道舗装補修事業	阿古幹線舗装補修、二富賀山線測量・設計	36,307	0	29,511	0	0	6,796
単独	海岸部村道保護事業	釜方1号線波返し擁壁設置	12,295	0	9,417	0	0	2,878
単独	伊豆海岸線改修事業	伊豆海岸線改修 L=155.0m	65,956	0	55,487	0	0	10,469
補助	村営住宅改修事業	釜根団地1号棟2号棟改修、下錆団地1号棟改修	67,725	10,559	42,541	0	0	14,625
単独	村営住宅補修事業	住宅内装補修、釜根第二団地転落防止柵改修 ほか	30,263	0	18,850	0	0	11,413
単独	防災行政無線改修事業	鋼管柱撤去建替、拡声受信装置交換、屋外子局スピーカー交換 ほか	16,706	0	12,795	0	0	3,911
補助	小学校校庭緑化改修事業	校庭緑化改修、脱硫装置更新作業	105,160	101,271	0	0	0	3,889
単独	中学校改修事業	プール設備交換、体育館ハンガー扉両引き戸改修、空調機取替設置 ほか	13,821	0	11,039	0	0	2,782
単独	文化会館駐車場整備事業	既存施設解体撤去、駐車場整備 施工面積 A=560㎡	19,499	0	15,300	0	0	4,199
単独	体育施設改修事業	阿古体育館改修、阿古体育館屋根雨漏り補修 ほか	54,711	0	10,868	38,400	0	5,443

イ 御蔵島村

(単位：千円)

補助 単独別	事業名	事業量	事業費	財源内訳				
				国庫支出	都支出金	地方債	その他	一般財源
補助	ヘリポート整備事業	ヘリポート整備	93,873	46,936	0	0	0	46,937
単独	村道赤沢線新設工事	H26～H31予定	24,138	0	12,069	0	0	12,069
単独	村道島分線改修工事	路面改修	5,616	0	1,685	0	0	3,931
補助	たりぼう・森山ヶ下地区住宅建設設計	測量および地質調査、設計	45,900	5,181	0	0	8,000	32,719
補助	たりぼう・森山ヶ下地区仮設道路設置工事	仮設道路設置工事	8,424	1,127	0	0	0	7,297
単独	防火水槽整備	調査、設計	14,580	0	0	0	5,000	9,580
単独	ふれあい広場施設整備工事	バンガロー設置工事	18,900	0	9,450	0	0	9,450
単独	用地購入	7,829㎡	3,792	0	0	0	3,000	792
単独	車両購入	1.5tトラック購入	1,931	0	0	0	0	1,931
単独	ゴミ収集車購入	ゴミ収集車購入	3,700	0	0	0	0	3,700
単独	バックホー購入	バックホー購入	2,160	0	0	0	0	2,160

3. 選挙関係

有権者数

投票所名		区分	選挙人名簿（平成30年9月1日）			東京海区漁業調整委員会委員 選挙人名簿（平成29年9月1日）		
			男	女	計	男	女	計
三宅村	神着投票区		313	223	536	22	2	24
	伊豆投票区		133	121	254	14	1	15
	伊ヶ谷投票区		75	56	131	9	0	9
	阿古投票区		402	363	765	29	1	30
	坪田投票区		296	240	536	22	0	22
合計			1,219	1,003	2,222	96	4	100
御蔵島村			136	122	258	59	0	59

※平成27年「農業委員会等に関する法律」の改正に伴い、「農業委員会委員選挙人名簿」の項目を削除

4. 消防の現況

消防団及び消防装備、施設の状況（平成30年4月1日現在）

区分	分団別	三宅村							御蔵島村	合計		
		消防本部	消防団本部	神着分団	伊豆分団	伊ヶ谷分団	阿古分団	坪田分団			計	
団員数			3	26	13	14	28	28	(150) 112	(35) 35	(185) 147	
消防吏員		(17) 17							(17) 17		(17) 17	
ポンプ数	ガンリンポンプ	消防ポンプ自動車	0		1	1	0	1	1	4	0	4
		小型動力ポンプ	0		4	1	3	4	4	16	6	22
		小型動力ポンプ付積載車	0		1	1	1	1	1	5	2	7
		水槽付ポンプ自動車	1		0	0	0	0	0	1	0	1
		化学消防車	0		0	0	0	0	0	0	0	0
	計	1		6	3	4	6	6	26	8	34	
消火設備	消防栓	0		0	0	0	0	0	0	30	30	
	防火水槽			24	14	11	30	29	108	6	114	
	計			24	14	11	30	29	108	36	144	

※ 団員数欄の（ ）内は条例定数である。

5. 外国人住民数

（平成30年1月1日現在）

村別	性別		
	男	女	合計
三宅村	8	30	38
御蔵島村	0	1	1
合計	8	31	39

第 4 離 島 振 興 事 業

第4 離島振興事業

離島振興事業計画(一括計上事業)

島名	事業項目	事業細目	事業細々目	箇所名	施工地又は受益地	事業主体	着工年度	完了年度	
三宅島	治山	—	復旧治山	阿古	阿古	都	H29	H33	
	港湾	—	地方港湾	三池港	三宅村沖ノ平	都	S55	H35	
	水産基盤	漁港	水産生産	阿古漁港	三宅村阿古	都	H24	H38	
		漁港	水産生産	伊ヶ谷漁港	三宅村伊ヶ谷	都	H14	H31	
		水産基盤計							
	廃棄物処理	循環型社会形成推進交付金	浄化槽設置整備	三宅村	三宅村内	村	H27	H31	
	社会資本整備総合交付金	道路	都道	三宅循環線	三宅村坪田	都	H22	H31	
			都道	三宅循環線	三宅村坪田	都	H25	H32	
			都道	三宅循環線	三宅村伊ヶ谷	都	H27	H32	
	社会資本整備総合交付金計								
	防災・安全交付金	港湾	地方港湾	三池港	三宅村沖ノ平	都	H24	H33	
			砂防	筑穴ヶ沢	三宅村坪田	都	H13	H32	
		砂防	火山砂防事業	西川西支川	三宅村伊豆	都	H26	H31	
				厚木沢	三宅村坪田	都	H13	H31	
				伊ヶ谷沢南支川(1)	三宅村伊ヶ谷	都	H27	H32	
長沢				三宅村伊ヶ谷	都	H28	H35		
火山噴火緊急減災対策事業		—	三宅村	都	H29	H32			
砂防計									
海岸事業	侵食対策事業	三池港	三宅村坪田	都	H17	H35			
防災・安全交付金計									
農山漁村地域整備交付金	漁港海岸	侵食対策事業	阿古漁港	三宅村阿古	都	H26	H31		
三宅島計									
御蔵島	治山	—	復旧治山	卯辰川	—	都	H28	H31	
	港湾	—	地方港湾	御蔵島港	御蔵島村里浜	都	H6	H35	
	廃棄物処理	循環型社会形成推進交付金	浄化槽設置整備	御蔵島村	御蔵島村内	村	H29	H33	
	防災・安全交付金	港湾	地方港湾	御蔵島港	御蔵島村里浜	都	H21	H31	
		海岸事業	海岸堤防等老朽化対策緊急事業	御蔵海岸	御蔵島村	都	H27	H33	
防災・安全交付金計									
御蔵島計									
三宅支庁管内計									

(単位:千円)

全体計画		30年度					事業概要	所管局
事業費	国費	当初予算						
		事業費	国費	都費	町村費	その他		
306,000	168,300	74,000	40,700	33,300	0		山腹基礎工	産業労働局
17,117,416	13,212,492	234,000	187,200	46,800	0		防波堤	港湾局
8,051,505	6,111,986	397,676	298,000	99,676	0		岸壁 等	港湾局
7,503,396	4,854,679	102,000	65,000	37,000	0		駐車場	港湾局
15,554,901	10,966,665	499,676	363,000	136,676	0	0		
9,000	4,500	0	0	0	0		浄化槽設置事業	環境局
1,364,000	682,000	0	0	0	0		現道拡幅	
1,476,000	738,000	0	0	0	0		現道拡幅	
945,000	472,500	72,880	36,440	36,440	0		現道拡幅	
3,785,000	1,892,500	72,880	36,440	36,440	0	0		
899,400	516,367	66,000	33,000	33,000	0		岸壁(取付部)改良	港湾局
2,602,000	1,431,100	60,000	33,000	27,000			溪流保全工	建設局
110,000	60,500	3,000	1,650	1,350			管理用道路	建設局
1,129,000	620,950	20,000	11,000	9,000			溪流保全工	建設局
204,000	112,200	47,000	25,850	21,150			用地	建設局
530,000	291,500	0	0	0			用地	建設局
856,000	428,000	10,000	5,000	5,000			仮設堰堤用コンクリートブロック製作	建設局
5,431,000	2,944,250	140,000	76,500	63,500	0	0		
2,570,000	1,413,500	485,000	266,750	218,250			離岸堤(潜堤)堤防(改良)	港湾局
8,900,400	4,874,117	691,000	376,250	314,750	0	0		
880,000	484,000	55,000	30,250	24,750			離岸堤(改良)	港湾局
46,552,717	31,602,574	1,626,556	1,033,840	592,716	0	0		
170,147	93,580	37,000	20,350	16,650	0		治山ダム工	産業労働局
16,176,417	11,250,727	420,000	307,000	113,000	0		岸壁等	港湾局
6,000	3,000	1,200	600	300	300		浄化槽設置事業	環境局
406,996	203,498	0	0	0	0		護岸(防波)	港湾局
300,000	165,000	40,000	22,000	18,000			老朽化対策	建設局
706,996	368,498	40,000	22,000	18,000	0	0		
17,059,560	11,715,805	498,200	349,950	147,950	300	0		
63,612,277	43,318,379	2,124,756	1,383,790	740,666	300	0		

離島振興事業計画(一括計上外事業)

島名	事業項目	箇所名	施行地 又は 受益地	事業 主体	着工 年度	完了 年度
三 宅 島	離島活性化交付金 (流通効率化事業含む)	三宅村	三宅村全域	村	H28	H30
	特定有人国境離島地域社会維持推進交付金	三宅村	三宅島全域	村	H30	
		三宅村	三宅島全域	村	H30	
		特定有人国境離島地域社会維持推進交付金計				
	離島漁業再生支援交付金	三宅村	三宅島全域	村	H29	H31
		へき地診療所施設等整備費補助	三宅村	村		
	へき地児童生徒援助費補助金	高度へき地修学旅行費	三宅村	村	H30	H30
	その他 (生活基盤施設耐震化等交付金)	水道施設等耐震化事業・生活基盤近代化事業・基幹改良	三宅村	村	H26	H35
		水道施設等耐震化事業・生活基盤近代化事業・基幹改良	三宅村	村	H30	H32
		生活基盤施設耐震化等交付金計				
三宅島計						
御 蔵 島	離島活性化交付金 (流通効率化事業含む)	御蔵島字入かゝねが沢	御蔵島	村	H26	H30
	特定有人国境離島地域社会維持推進交付金	御蔵島村	御蔵島全域	村		
	離島漁業再生支援交付金	御蔵島村	御蔵島全域	村	H27	H31
	へき地児童生徒援助費等補助金のうち離島高校生 修学支援事業	離島高校生修学支援	御蔵島村	村	H30	H30
	へき地児童生徒援助費補助金	高度へき地修学旅行費	御蔵島村	村	H30	H30
	御蔵島計					
三宅支庁管内計						

(単位:千円)

全体計画		30年度					事業概要	所管局	
事業費	国費	当初予算							
		事業費	国費	都費	町村費	その他			
10,221	5,102	4,477	2,238			2,239	島暮らし体験事業		
		22,880	11,440			5,720	雇用機会拡充事業		
		6,240	3,120			3,120	滞在型観光		
0	0	29,120	14,560	0		8,840	5,720		
16,512	8,256	4,620	2,310	1,155		1,155	漁業の精算力向上に係る取組、漁業の再生に関する実践的な取組	産業労働局	
		47,952	8,100	4,050		35,802	へき地診療所を運営する町村に対し、施設の整備又は医療機器の整備に要する経費の一部を補助することにより、地域医療の確保と向上に資する。	福祉保健局	
2,161	1,440	2,161	1,440			721	児童生徒の修学旅行に要する経費を一部負担。年度単位で実施	教育庁	
512,053	113,931	50,047	12,452	22,925		4,070	10,600	配水管布設替	福祉保健局
385,020	100,099	22,204	5,521	10,166		1,817	4,700	監視システム整備	福祉保健局
897,073	214,030	72,251	17,973	33,091		5,887	15,300		
925,967	228,828	160,581	46,621	38,296		54,644	21,020		
1,053,639	450,970	188,000	94,000			94,000		新ヘリポート整備	
		3,402	1,870			1,532		ヘリコミ運賃低廉化事業	
16,512	8,256	3,264	1,632	816		816	漁業の精算力向上に係る取組、漁業の再生に関する実践的な取組	産業労働局	
1,800	900	1,800	900			900	離島の生徒の高校修学のための居住費支援。年度単位で実施。	教育庁	
200	133	200	133			67	児童生徒の修学旅行に要する経費を一部負担。年度単位で実施	教育庁	
1,072,151	460,259	196,666	98,535	816		97,315	0		
1,998,118	689,087	357,247	145,156	39,112		151,959	21,020		

第5 社 会 福 祉

第5 社会福祉

1. 組織及び特殊性

昭和26年10月社会福祉事業法の施行により、三宅福祉事務所が設置された。

昭和28年三宅支庁福祉課に統合、さらに昭和30年三宅支庁総務課福祉係（平成28年度より「総務課福祉担当」）となり、現在に至っている。なお、当担当は「東京都の福祉に関する事務所設置条例」に規定する福祉事務所である。

当福祉事務所の対象地区は三宅村及び御蔵島村で、人口は平成30年4月1日現在、三宅村2,447人、御蔵島村310人、合計2,757人が生活している。離島という地理的条件から都内の社会資源の活用が困難であり、福祉需要への対応が制限される状況が続いている。

管内は生活保護の基準でいう3級地-1で、産業は農林水産業を基調に、観光に関連した第3次産業が中心で独自の地場産業比重が小さく、内地の景気変動・観光産業の影響を受けやすく、就労も不安定で住民の生活基盤は脆弱である。

平成5年4月に老人福祉法及び身体障害者福祉法に関する事務、また、平成15年4月に知的障害者福祉法に関する事務が町村に移譲され、当福祉事務所は、生活保護法、児童福祉法、母子及び寡婦福祉法に係る事務を所掌し、併せて両村に対する指導・助言を行っている。

平成12年の介護保険制度の創設、平成18年の「障害者自立支援法」の施行等、大きな制度改正が進行する時期にあつて、三宅島の噴火災害による平成12年9月から4年6月に及ぶ全島避難は、三宅村における福祉状況に大きな影響を及ぼしている。

平成17年2月1日に避難指示が解除となったが、帰島者に占める高齢者の割合が高く、高齢化率が上昇している。特別養護老人ホームは平成19年4月に再開した。

4年余の地域福祉施策の空白期間を経て、平成17年度に村の保健福祉総合計画、介護保険事業計画が策定されたが、介護保険・自立支援制度共に、在宅サービスの充実が大きな課題となっている。

サービス提供事業者の安定確保、人材育成など小離島特有の困難を克服し、地域に密着した福祉サービスの提供体制を築いていくことが求められている。

2. 生活保護

(1) 概況

生活保護法の適用者は、平成30年4月1日現在で66世帯80人である。保護率は29.0‰であり、全都の保護率（21.0‰）よりも上回っている。

長期的にみると、制度発足以来全国、全都を上回る保護率で推移してきたが、昭和40年の58‰を最高値として一貫して減少し、平成7年以降は全都を下回る保護率が平成12年の避難時まで続いた。避難時被保護世帯は17世帯20名であったが、生活手段を失った避難中に保護率が上がり、最高時（H15.11）は102世帯142名となった。避難指示解除時（H17.2）は96世帯131名であった。

被保護世帯の帰島状況は、1/2が帰島、1/4が帰島せずに都内区市に転居、残り1/4が島外の病院・施設に入院・入所中となっている。帰島後、一時金の収入認定等の理由により廃止となる世帯が多く、平成17年度中に世帯数は大きく減じた。（平成17年度中の保護開始件数は18件、保護

廃止件数は70件)

世帯類型別で見ると、高齢者世帯の割合が66.6%と高い。今後も高齢者世帯の傷病、介護を理由とする保護開始の増加が見込まれるが、稼働年齢層でありながら、傷病、障害による保護申請が増加する可能性も否定できない。

(注) 保護率は‰パーミル (人口1,000人当り)

(2) 地区、扶助の種類別世帯と人員

(平成30年4月1日現在)

区 分	三 宅 村							御蔵島村	合 計
	神 着	伊 豆	伊ヶ谷	阿 古	坪 田	島 外	計		
世 帯	6	6	1	33	5	15	66	0	66
人 員	7	6	2	43	5	17	80	0	80

区 分		生 活	教 育	住 宅	介 護	医 療	就 学
三 宅 村	世 帯	56	2	43	27	65	0
	人 員	63	3	48	27	74	0
御 蔵 島 村	世 帯	0	0	0	0	0	0
	人 員	0	0	0	0	0	0
合 計	世 帯	56	2	43	27	65	0
	人 員	63	3	48	27	74	0

(3) 施設、居宅別介護扶助人員

(平成30年4月1日現在)

区 分	施 設 介 護				居宅 介 護	合 計	比 率 (%)
	介護老人福祉施設	介護老人保健施設	介護療養型医療施設	計			
介 護 扶 助 単 給	0	0	0	0	0	0	0
併 給 医 療 扶 助 併 給 の み	4	0	0	4	1	5	20.8
併 給 そ の 他 の 併 給	3	0	0	3	16	19	79.2
合 計	7	0	0	7	17	24	100.0
比 率 (%)	29.2	0	0	29.2	70.8	100.0	

(4) 入院、外来、病類別医療扶助人員

(平成30年4月1日現在)

区 分	単 給			併 給			合 計		
	精 神	そ の 他	計	精 神	そ の 他	計	精 神	そ の 他	計
入 院	0	0	0	0	4	4	0	4	4
外 来	0	2	2	0	68	68	0	70	70
計	0	2	2	0	72	72	0	74	74
比 率 (%)	0.0	2.7	2.7	0	97.3	97.3	0	100.0	100.0

(5) 労働類型別被保護世帯

(平成30年4月1日現在)

区 分	合 計	単 身 世 帯				2人以上世帯					労働類型の比率(%)
		小 計	高 齢	傷病・障害	そ の 他	小 計	高 齢	母 子	傷病・障害	そ の 他	
合 計	66	56	46	8	2	10	3	3	1	3	100.0
世帯主が働いている世帯	6	5	5	0	0	1	0	1	0	0	9.1
世帯員だけが働いている世帯	0	—	—	—	—	0	0	0	0	0	0
働いている者がいない世帯	60	51	41	8	2	9	3	2	1	3	90.9
世帯類型の比率(%)	100.0	84.8	69.7	12.1	3.0	15.2	4.5	4.5	1.5	4.5	

(6) 保護申請の状況

(各年度中)

年 度	申 請 件 数	開 始													取 下 げ	却 下
		傷 病				高 齢			母 子			急 迫	そ の 他	合 計		
		主入院	主病気	その他	計	単 身	その他	計	夫 死	その他	計					
25	15	0	5	1	6	3	1	4	0	0	0	0	2	12	0	1
26	10	1	2	0	3	4	0	4	0	1	1	0	1	9	0	1
27	9	1	3	0	4	1	1	2	0	1	1	0	1	8	0	1
28	15	0	0	1	1	7	1	8	0	1	1	1	4	15	0	0
29	8	1	0	0	1	2	1	3	0	0	0	1	2	7	0	1

(7) 保護廃止の状況

(各年度中)

原因別 年 度	収 入 増	傷病治ゆ	扶養活用	転 出	死 亡	そ の 他	移管	計
25	3	0	0	0	4	1		8
26	3	0	1	0	2	0		6
27	1	0	0	0	7	0		8
28	5	0	0	2	4	2		13
29	2	0	0	2	7	3		14

(8) 世帯類型

(各年4月1日現在)

年度 \ 区分		高 齢	母 子	傷病・障害	そ の 他	計
25	世 帯 数	36	2	20	10	68
	比 率 (%)	52.9	2.9	29.4	14.7	100.0
26	世 帯 数	38	2	20	12	72
	比 率 (%)	52.8	2.8	27.8	16.6	100.0
27	世 帯 数	41	2	18	14	75
	比 率 (%)	54.7	2.7	24.0	18.6	100.0
28	世 帯 数	40	3	15	14	72
	比 率 (%)	55.6	4.2	20.8	19.4	100.0
29	世 帯 数	46	4	12	14	76
	比 率 (%)	60.5	5.3	15.8	18.4	100.0
30	世 帯 数	44	3	11	8	66
	比 率 (%)	66.7	4.5	16.7	12.1	100.0

(9) 保護率等の推移

各年4月1日現在

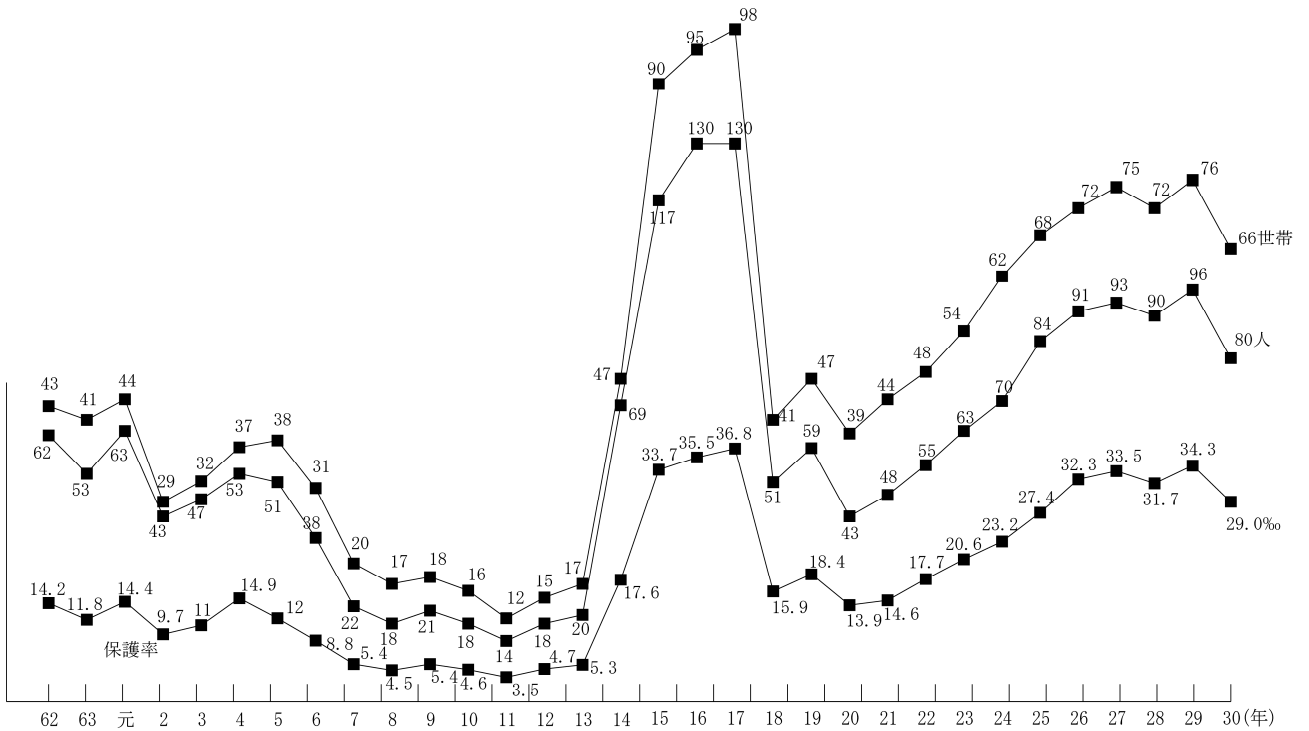

(10) 保護率の比較

(平成30年4月分)

区 分	人 口	被保護世帯数	被保護人員	保護率 ‰	
				30年	29年
全 国 計	126,530,000	1,635,280	2,103,666	16.6	16.7
都 計	13,784,212	232,192	289,106	21.0	21.3
区 部 計	9,508,776	174,215	213,387	22.4	22.9
市 部 計	4,192,956	56,864	74,229	17.7	17.9
郡 部 計	57,479	677	984	17.1	17.4
島 部 計	25,001	436	506	20.2	21.3
大 島 支 庁	12,052	165	198	16.4	16.0
三 宅 支 庁	2,621	67	80	30.5	36.1
八 丈 支 庁	7,292	183	206	28.3	30.5
小 笠 原 支 庁	3,036	21	22	7.2	7.0

(注) 人口・全国計は総務省人口統計(4/1概算)、都計以下は総務局東京都の統計、東京都の人口(推計)。被保護世帯、人員全国計は厚生労働省被保護者調査、都計以下は福祉保健局福祉行政統計。

3. 児童福祉

児童及び妊産婦の福祉に関する実情の把握と相談事業を行っている。個別事業は妊産婦の福祉施策として、入院助産の相談受付、利用決定を行っている。

また、都児童相談センターと連携して三宅島は年2回、御蔵島は年1回巡回相談を実施している。

(1) 児童の概要

(平成30年4月1日現在)

区 分	0 歳 ～ 18 歳 まで の 児 童 数 人	総 児 童 数 に 対 す る 比 率 %	保育所入所 対 象 児 (三宅は1歳～5歳) (御蔵は3歳～5歳)		小 学 校 児 童 人	中 学 校 生 徒 人	高 校 生 徒 人	施 設 入 所 (学) 児 人	0 歳 ～ 1 歳 まで 人
			入所児 人	未入所児 人					
三 宅 村	253	10.1	60	24	80	26	27	0	33
御蔵島村	65	20.9	17	0	22	3	0	0	14
計	318	11.5	77	24	102	29	27	0	47

(2) 児童福祉施設の状況

村立保育所が三宅村に1ヶ所(定員60名)、御蔵島村に1ヶ所(定員30名)ある。

4. ひとり親家庭福祉

配偶者のない父母で、現に児童を扶養している者に対して身上相談に応じ、自立指導、助言を行うとともに、資金の貸付等を行ってひとり親家庭の福祉の増進に努めている。

(1) 母子福祉資金の貸付状況

(平成30年3月31日現在)

年度		資金別	修学資金	修学支度 資金	技能習得資金	就職支度 資金	計
		28	貸付件数	0件	0件	0件	0件
	貸付金額	0円	0円	0円	0円	0円	
29	貸付件数	0件	0件	0件	0件	0件	
	貸付金額	0円	0円	0円	0円	0円	

5. 女性福祉

配偶者のない女子の経済自立を促進するための福祉資金の貸付及び女性の福祉に係る相談等の事業を行っている。

(1) 女性福祉資金の貸付状況

(平成30年3月31日現在)

区分		事業開始資金	住宅資金	修学資金	事業継続資金	計
28	貸付件数	0件	0件	0件	0件	0件
	貸付金額	0円	0円	0円	0円	0円
29	貸付件数	0件	0件	0件	0件	0件
	貸付金額	0円	0円	0円	0円	0円

6. 心身障害者福祉

(1) 現況

身体障害者手帳、愛の手帳（知的障害者）及び精神保健福祉手帳の所持者数は、三宅島は125名、32名、24名で御蔵島は5名、1名、1名である。平成25年「障害者総合支援法」が施行され、所管は村が行っている。対象者数は少ないが、サービスの提供体制の整備を進めている。

毎年1回、東京都心身障害者福祉センターが「心身障害者（児）巡回相談」を実施し、手帳や補装具の判定を行っている。また、障害支援区分判定等審査会を開催し、福祉サービスの支給を行って、福祉の向上を図っている。

(2) 手帳の所持者の状況

(平成30年4月1日現在)

区 分	身体障害者手帳												愛の手帳					精神保健 福祉手帳	
	障害別人員（重複あり）						等級別人員（実人員）						度別人員（実人員）						
	聴 覚	視 覚	音 声 言 語	肢 体	内 部	合 計	1 級	2 級	3 級	4 級	5 級	6 級	合 計	1 度	2 度	3 度	4 度		合 計
三 宅 村	8	8	7	116	37	176	46	19	24	28	5	3	125	0	5	11	16	32	25
御蔵島村	1	0	0	4	1	6	4	0	0	1	0	0	5	0	0	1	0	1	1
計	9	8	7	120	38	182	50	19	24	29	5	3	130	0	5	12	16	33	26

(3) 施設入所の状況

(平成30年4月1日現在)

施設種別	三宅村	御蔵島村	合計
居宅介護	0	0	0
生活介護	9	0	9
自立訓練（機能訓練）	0	0	0
自立訓練（生活訓練）	0	0	0
就労移行支援	0	0	0
就労継続支援（A型）	0	0	0
就労継続支援（B型）	1	1	2
療養介護	3	0	3
児童デイサービス	0	0	0
短期入所	0	0	0
共同生活援助	7	0	7
共同生活介護	0	1	1
施設入所支援	8	0	8
新体系サービス（計）	28	2	30

※複数利用者あり

(4) 特別障害者（児）手当等受給者

(平成30年4月1日現在)

手 当 名	人 数	摘 要
特別障害者手当	0	在宅重度心身障害者
福祉手当（経過措置分）	0	精神障害入院患者
障害児福祉手当	0	在宅重度心身障害児

7. 高齢者福祉

管内の高齢者人口の比率は37.1%（平成30年1月1日、三宅村39.6%、御蔵島村17.6%）で、都の23.3%（平成29年9月15日現在）及び全国の27.7%（平成29年9月15日現在）を大きく上回っている。高齢化率の推移でみると、昭和37年の7.0%に対し、昭和57年で14.2%、さらに平成10年では27.1%と高齢化が急速に進行していることがわかる。

平成12年4月1日から、介護保険制度が実施されたが、同制度以外に村を窓口として、健康増進法による事業、シルバーパスの交付、老人クラブ運営費の補助等の事業が行われている。なお、高齢者に適した就労の場を確保するため、平成5年10月三宅村シルバー人材センターが設立された。

平成6年4月に特別養護老人ホーム「あじさいの里」（定員50床）・高齢者在宅サービスセンターが開設され、平成11年4月より在宅介護支援センターも開設された。全島避難により、特別養護老人ホームの入所者は都内の施設に分散して入所した。

避難指示解除後、三宅村の最重要課題となっていた特別養護老人ホームは、平成19年4月1日に再開した。また、三宅村地域包括支援センターも、それに合わせて開設した。さらに、社会福祉協議会が訪問介護事業を行っているが、高齢者の帰島が進むにつれて、いずれの事業も介護職員の確保が課題となっている。

御蔵島村においては、社会福祉協議会による訪問介護事業が実施されている。さらに、平成18年7月に開設された「福祉保健センター仲里」が高齢者サービスの拠点となっている。

(1) 管内の老齢人口（65歳以上）

（平成30年1月1日現在）

区 分	神 着	伊 豆	伊ヶ谷	阿 古	坪 田	三宅村(計)	御蔵島村	計
男	93	54	27	162	128	464	28	492
女	101	72	37	199	132	541	29	570
計	194	126	64	361	260	1,005	57	1,062

(2) 高齢者（65歳以上）人口の推移（各年1月1日現在）

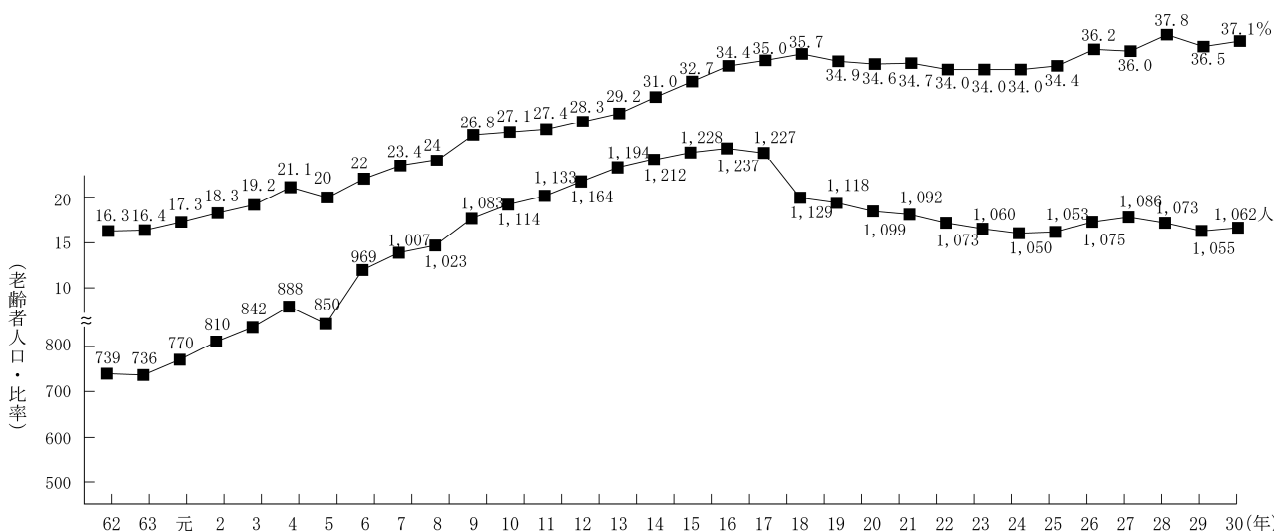

(3) 介護保険の状況

① 第1号被保険者数（平成30年4月1日現在）

- ・三宅村 1,003人
- ・御蔵島村 61人

② 認定状況

（平成30年4月1日現在：人）

		要支援	要介護1	要介護2	要介護3	要介護4	要介護5	計
三宅村	第1号被保険者	57	47	28	24	27	21	204
	第2号被保険者	1	1	0	0	0	1	3
	合計	58	48	28	24	27	22	207
御蔵島村	第1号被保険者	6	1	2	0	2	0	11
	第2号被保険者	0	0	0	0	0	0	0
	合計	6	1	2	0	2	0	11
総合計		64	49	30	24	29	22	218

③ 介護サービス利用状況

○ 居宅介護サービス受給者数

（平成30年4月1日現在：人）

		要支援	要介護1	要介護2	要介護3	要介護4	要介護5	計
三宅村	第1号被保険者	19	37	23	9	4	8	100
	第2号被保険者	1	1	0	0	0	0	2
	合計	20	38	23	9	4	8	102
御蔵島村	第1号被保険者	0	0	0	0	0	0	0
	第2号被保険者	0	0	0	0	0	0	0
	合計	0	0	0	0	0	0	0
総合計		20	38	23	9	4	8	102

○ 施設介護サービス受給者数

（平成30年4月1日現在：人）

		老人福祉施設	老人保健施設	療養型医療施設	計
三宅村	第1号被保険者	46	6	0	52
	第2号被保険者	0	0	0	0
	合計	46	6	0	52
御蔵島村	第1号被保険者	2	0	0	2
	第2号被保険者	0	0	0	0
	合計	2	0	0	2
総合計		48	6	0	54

(4) 老人クラブの現況

各地区（御蔵島村を除く。）に組織されていて、相互の親睦、健康管理、レクリエーション活動、奉仕活動を定期的に行うほか、無形文化財の保存活動にも積極的に取り組んでいる。

8. 民生委員（児童委員）数

（平成30年4月1日現在）

地区名	神着	伊豆	伊ヶ谷	阿古	坪田	御蔵島村	計
委員数	3	3(1)	2	2	4(1)	1	現員(定員) 15(16)

※委員数の（ ）内は主任児童委員の再掲（定員2）

9. 社会福祉協議会

(1) 三宅島社会福祉協議会の概要

三宅島社会福祉協議会は昭和34年9月30日に設立され、昭和43年9月18日に法人認可となった。会員数は553人（平成29年度会員数）。地域福祉推進の中核的団体として住民との関係を深め、各種福祉サービスに取り組んでいる。

高齢者分野では、介護用ベッドなどの福祉用具の貸し出し、紙おむつ等の原価販売、車両による通院送迎、介護保険事業として訪問介護を実施し、障害者分野では、村の委託を受け、地域活動支援センターの運営や緑化事業を行っている。夏の体験ボランティアや学校ボランティア助成、高齢者会食会などボランティア活動の推進も行い、福祉まつりなどで住民の交流事業にも取り組んでいる。

また、平成24年度より、地域福祉権利擁護事業を重点事業として強化した。

① 地区別会員数

（平成30年4月1日現在）

地区	神着	伊豆	伊ヶ谷	阿古	坪田	合計
会員数	19	32	60	195	160	466

② 財 政

（円）

年度別	予算・決算額	予 算		決 算	
		収 入	支 出	収 入	支 出
25 年 度		69,320,000	66,675,000	79,835,275	78,920,910
26 年 度		76,045,000	72,144,000	80,244,690	72,419,352
27 年 度		67,649,000	69,417,000	72,712,596	73,205,958
28 年 度		71,505,000	72,192,000	73,431,553	72,150,373
29 年 度		90,472,000	90,565,000	91,403,538	87,362,235

③ 活動状況（29年度）

(ア) 調査・研究

管外管内の各種研修参加

(イ) 連絡調整

保健・医療・福祉関係機関との連絡調整

- (ウ) 普及宣伝 「社協だより」の発行・配布
- (エ) 高齢者福祉 介護保険における訪問介護
福祉用具貸与・紙おむつ等原価販売
- (オ) 障害者福祉 地域活動支援センターの運営
- (カ) 地域福祉 通院送迎サービス・福祉まつり・住民活動助成
- (キ) 児童福祉 民間奨学金紹介
- (ク) ボランティア活動推進 高齢者会食会・ボランティア保険料助成
夏の体験ボランティア・学校ボランティア助成
- (ケ) 生活福祉資金貸付 災害前及び災害中貸付の償還指導
- (コ) 地域福祉権利擁護事業 福祉サービス利用援助

(2) 御蔵島社会福祉協議会の概要

御蔵島社会福祉協議会は、平成元年4月1日に設立され、平成18年10月19日に法人認可となった。

法人の事業は、福祉用具の貸出、ボランティア団体の助成事業、紙おむつ費用助成事業、送迎サービス事業などのほか、生きがいデイサービス事業、訪問介護事業、通所入浴サービス事業、配食サービス事業、福祉保健センター管理運営事業（放課後児童健全育成事業を含む。）を実施している。

また、地域福祉推進事業として敬老お祝い弁当や福祉保健まつりを実施している。

会員数は、17人（平成29年度会員数）。地域福祉推進団体として住民とのよい関係を築き、ニーズに応えるべく各種福祉事業に取り組んでいる。

① 会員数（個人17人、事業所3件） （平成30年4月1日現在）

② 財 政 （円）

年度別	予 算		決 算	
	収 入	支 出	収 入	支 出
25 年 度	14,958,000	14,958,000	14,404,334	14,146,409
26 年 度	14,645,000	14,645,000	14,098,144	13,787,739
27 年 度	28,489,000	28,489,000	23,773,273	23,404,847
28 年 度	27,945,000	27,945,000	24,892,210	24,771,352
29 年 度	28,662,000	28,222,000	24,908,704	24,469,737

③ 活動状況（29年度）

- (ア) 調査・研究 各種研修参加
- (イ) 連絡調整 役場・診療所との連絡調整
- (ウ) 普及宣伝 「みくら社協だより」の発行・配布
- (エ) 高齢者福祉 紙おむつ費用助成事業、高齢者福祉用具貸出事業
- (オ) 地域福祉 福祉保健まつりの実施
敬老お祝い弁当の配布、敬老祝賀会の実施

- (カ) ボランティア活動推進 ボランティア団体等福祉活動助成事業の実施
- (キ) 共同募金運動 赤い羽根の共同募金運動の実施、歳末たすけあい運動の実施
- (ク) 「認知症サポーター養成講座」の受託実施
- (ケ) 御蔵島村福祉保健センター仲里
- ・ 生きがいデイサービス事業の実施
 - ・ いきいき体操教室の実施
 - ・ 介護予防・訪問介護事業の実施
 - ・ 通所入浴サービス事業の実施
 - ・ 配食サービス事業の実施
 - ・ かつどりクラブ（学童クラブ）事業の実施
 - ・ 各サークル活動の援助

第 6 産 業 経 済

第6 産 業 経 済

1. 農 業

(1) 概 要

三宅島の農業は、平成12年の噴火活動で発生した降灰、泥流及び火山ガスによって壊滅的な被害を受けた。農地はもとより、農道や農業用貯水池をはじめとする農業インフラ等の農業生産基盤は、噴火の被害を受けて完全な機能不全に陥った。また、その後5年間続いた島民の島外避難期間中に、島内の農地は植生遷移によって原野と化していった。

島民の帰島後、被災農地や農業基盤施設のうち、火山ガス高濃度地域を除く99ヘクタール（うち自主開墾約10ヘクタール）の農地及び農道等が災害復旧事業等によって復旧した。また、平成22年度からは、農業用水の安定供給に向け、笠地貯水池や送水管の復旧・整備を進めている。

現在、三宅島では、100戸程度の農家がキキョウランやドラセナ等の花き類、特産のアシタバや赤芽イモ（サトイモ）等の野菜類、パッションフルーツ等の果樹類を生産し、市場への出荷や島内での地産地消活動を活発に行っている。また、アシタバ生産や施設園芸においては、東京都の施設整備事業を活用して共同利用機械やパイプハウス等を導入し、安定的で収益性の高い農業の実現を図っている。

一方で、農家の高齢化や担い手不足による後継者問題は深刻である。そのため、近年は新規就農希望者を対象とした農業研修を実施し、積極的に担い手の確保及び育成に取り組んでいる。

御蔵島では、急峻な地形条件の中で20戸程度が農業を営んでいる。その多くが、漁業等の他産業に従事しながら営農する副業農家の形態をとっている。島内では、長軸アシタバや赤芽イモ（サトイモ）等の野菜類を生産し、地産地消に取り組んでいる。また、島内にはシマテンナンショウ等の植物が自生しており、これらの資源を活用した農業振興も検討している。

ア 農家戸数、農家人口及び就業人口

(単位：戸、人)

項目 村名	農 家 戸 数						農 家 人 口 (販 売 農 家)		
	総 数	販 売 農 家	自給的			総 数	男	女	
			主 業	準主業	副 業				農 家
三 宅 村	102	47	9	6	32	55	47	38	9
御 蔵 島 村	23	14	-	-	14	9	14	12	2

(2015農業センサス)

イ 農地の現況（平成29年度）

（単位：ha）

項目 村名	畑	樹園地	牧草地	計
三宅村	97	2	—	99
御蔵島村	16	0	—	16
合計	113	2	—	115

（三宅支庁調べ）

ウ 農産物の生産状況

〔三宅村〕

・農産物

平成12年の噴火災害以前の三宅島農業は、周年出荷の定着したアシタバが、昭和59年以降栽培面積を伸ばし、伊豆諸島最大（国内最大）の産地となっていた。また、花き観葉植物類については、レザーファンやタマシダ等の切葉が中心であり、栽培面積は年々増加していた。特に、施設でのレザーファンの栽培が増え、アシタバと並んで村の基幹作目となっていた。

しかし、平成12年の噴火後、継続する火山ガスの噴出は多くの特産農産物に深刻な影響を及ぼすことが確認され、作目転換も視野に入れた営農再開の取組が必要となった。

現在、復旧した農地では、比較的火山ガスに強いアシタバや赤芽イモ（サトイモ）、サツマイモ等の作付けが多くなされている。さらに、切り葉では、ドラセナやキキョウラン等を中心とした作付けが行われている。

また、新たな特産農産物を目指してパッションフルーツの栽培にも取り組み、贈答用や商店への出荷、イベント等でも販売されている。

・畜産

平成12年の噴火災害以前の三宅島では、牛、豚及び鶏が飼養され、主に島外向けに肉用牛、肉豚や鶏卵の出荷が行われていた。また、雄山中腹に広がる三宅村営牧場では、東京都内の酪農家が生産した乳用雌子牛を育成する預託事業を行っていた。広大な敷地内にふれあい牧場も運営し、公益牧場としての整備運営が推進されていた。しかし、噴火災害により三宅村営牧場は閉園し、島内に存在した他の畜産農家も畜産経営から撤退していった。

現在、三宅島及び御蔵島では、飼養管理や施設整備が比較的容易な採卵鶏を飼養する例が、少数みられる。いずれの鶏飼養者も、自家消費用の鶏卵を生産する程度の規模であり、産業として畜産に従事する経営体はない。

〔御蔵島村〕

御蔵島村ではアシタバ、ニオイエビネ、サトイモ及び鶏卵等が自給用として栽培されていたが、近年、島内自給用の野菜類の生産販売に向けた取組を進めている。また、アシタバについては、そのボリュームと品質の良さから「御蔵島産長軸アシタバ」として安定生産を目指している。

農産物生産状況（平成28年度産）

（単位：ha、百万円）

作 目		三 宅 村		御 蔵 島 村		合 計	
		作付面積	生産額	作付面積	生産額	作付面積	生産額
野 菜 類	カ ン シ ョ	2.8	9	—	—	2.8	9
	バ レ イ シ ョ	1.1	2	—	—	1.1	2
	サ ト イ モ	3.4	5	—	—	3.4	5
	ア シ タ バ	22.3	127	3.6	22	25.9	149
	キ ヌ サ ヤ	0.7	5	—	—	0.7	5
	そ の 他	3.2	18	—	—	3.2	18
	小 計	33.5	166	3.6	22	37.1	188
花 き 類	切 葉 ・ 切 枝 類	5.7	—	—	—	5.7	—
	そ の 他	0.0	—	3.0	—	3.0	—
	小 計	5.7	79	3.0	1	8.7	80
果 樹	0.5	6	—	—	0.5	6	
そ の 他	0.0	0	—	—	0.0	0	
合 計	39.7	251	6.6	23	46.3	274	

注1) 生産額には自家消費分を含めている。

注2) 東京都農作物生産状況調査による。

エ 農産物生産額の推移

(ア) 三宅村

(イ) 御蔵島村

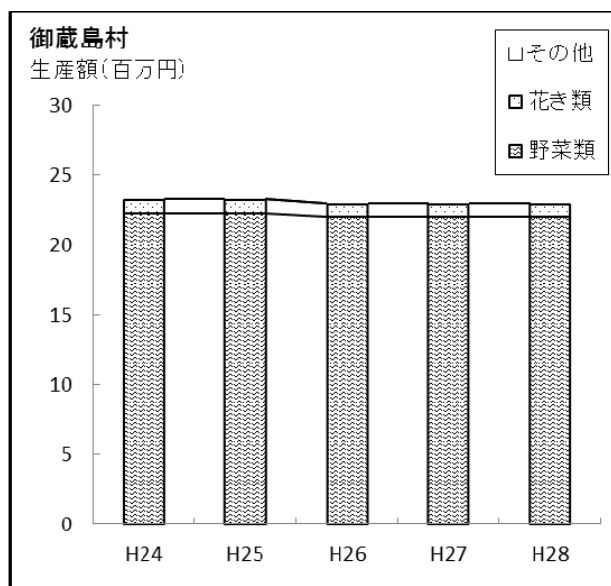
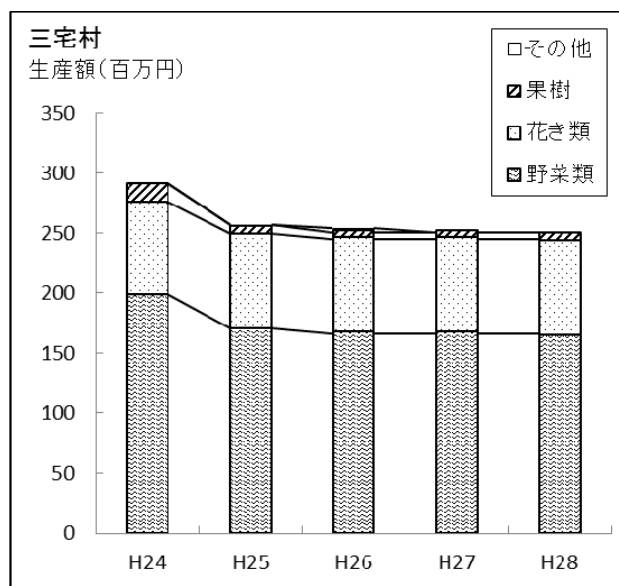

オ 家畜の頭羽数等

家畜家さんの飼養頭羽数および飼養戸数 (単位：頭、羽、戸)

区分 村名	乳用牛				肉用牛		豚			採卵鶏	
	経産	未經産	計	戸数	頭数	戸数	肉豚	繁殖豚	戸数	羽数	戸数
三宅村	0	0	0	0	0	0	0	0	0	249	5
御蔵島村	0	0	0	0	0	0	0	0	0	30	1
計	0	0	0	0	0	0	0	0	0	279	6

(三宅支庁調べ、平成29年2月1日現在)

(2) 農地法に基づく農地転用の推移

(単位：件、㎡)

年度	転用 (4条許可)		転用のための権利移転 (5条許可)	
	件数	面積	件数	面積
27	0	0	1	291
28	0	0	2	299
29	0	0	2	2,030

(3) 農業団体の概要

ア 農業協同組合

(単位：人)

項目 農協名	設立(登記) 年 月 日	組合員数			役員数			職員数		
		正	准	計	理事	監事	計	参事	職員	計
御蔵島村	S23. 8. 7	40	57	97	5	2	7	1	0	1

(平成30年3月31日現在)

イ 一般社団法人三宅島農業振興会

(単位：人)

項目 名称	設立(登記) 年 月 日	会員数			役員数			職員数
		正	准	計	理事	監事	計	
一般社団法人 三宅島農業振興会	H27. 8. 28	46	576	622	4	2	6	3

(平成30年3月31日現在)

(4) 農畜産業生産基盤整備事業（平成29年度 ハード事業）

ア 基盤整備事業

(単位：千円)

事業名	公単別	事業内容	事業主体	事業費	負担区分		
					国	都	村
基盤整備促進事業	公	薄木農道整備	三宅村	21,870	12,028	4,374	5,468
農業水利施設保全 合理化事業	公	笠地貯水池管理道舗装	三宅村	27,920	15,356	5,584	6,980
	公	八重間機能保全計画 策定	三宅村	6,546	3,600	1,309	1,637
小規模土地改良事業	単	笠地農業用水 濁水対策調査設計	三宅村	3,348	—	1,339	2,009

イ 施設整備事業

(単位：千円)

事業名	公単別	事業内容	事業主体	事業費	負担区分		
					都	村	事業主体
山村・離島振興施設整備 事業	単	アシタバ乾燥加工 場施設整備	特任経営体 (三宅村)	21,554	16,166	2,155	3,233
	単	ミニ油圧ショベル 機	御蔵島村	2,160	1,620	540	—

ウ 遊休農地再生事業

(単位：千円)

事業名	公単別	事業内容	事業主体	事業費	負担区分		
					都	村	事業主体
ストップ遊休農地再生 事業	単	遊休農地再生のため の農地整備 (9,000㎡)	認定農業者及 び認定新規就 農者(三宅村)	7,400	3,421	2,501	1,478

(5) 農畜産業振興関係事業（平成29年度 ソフト事業）

ア 農政対策事業

(単位：千円)

事業名	公単別	事業内容	事業主体	事業費	負担区分		
					国	都	村
地域農政推進対策	単	担い手育成活動支援	三宅村	707	—	352	355
農業次世代人材投資事業	公	新規就農者経営確立支援	三宅村	1,125	1,125	—	—
農業委員会交付金	公	農業委員会活動補助	三宅村	11,080	862	—	10,218
			御蔵島村	6,496	444	—	6,052
農業経営基盤強化事業 事務取扱交付金	公	国有農地管理事務費	三宅村	57	57	—	—

(6) 平成12年三宅島雄山噴火による農業関係施設の被害と復旧状況

施設	場所・名称	被害内容	平成28年度までの復旧状況	備考
農地	島内全域	降灰、泥流、土砂堆積、 土壌の酸性化	農地面積212ha（復旧面積 89ha）	自主開墾10ha
牧場	公共牧場 (182.6ha)	降灰、土砂堆積	H15.3 一部処分 (153.8ha)	残りについても処分予定
農道	カヤバ線	土砂堆積、擁壁崩壊	H17 復旧 L=16m H23 舗装・安全施設改修 H24 舗装・安全施設改修 H25 舗装・安全施設改修	
	上道線	橋脚基礎の洗掘	H17 復旧 L=13m	
	長坂線	土砂堆積、路面損傷	H17 復旧 L=54m	
	その他路線	土砂堆積等		
農業用水施設	西原貯水池	土砂流入、取水施設埋没	H17 復旧 V=703m ³ 安全施設（フェンス整備）	
	笠地貯水池	土砂流入、噴石	H22 貯水池復旧 H23 送水管敷設	
	神着貯水池	土砂流入、躯体損傷	H15.3 事業廃止	
	八重間ポンプ場	取水ポンプ等損傷、 貯水槽・配水管損傷	H17 取水ポンプ・配電盤 等改修 H20 貯水槽設置 H21 配水管復旧工事	

2. 林 業

(1) 概 要

三宅島は、一連の平成12年雄山火山活動及びその後の豪雨による泥流被害の影響により、森林植生が壊滅的な被害を受けた。現在でも噴出が続く火山ガスの影響により、植生の回復速度はゆっくりである。しかしながら、被災直後からの治山・林道の災害復旧事業、全島避難解除後に始まった枯損木の処理・先行植栽事業等、森林復旧事業に多くの力を結集して着実に取り組んでいるところである。

かつての三宅島は、シイ・タブの巨木をはじめ、緑濃いスギ・ヒノキで覆われた野鳥の宝庫であった。また、古くから薪炭生産が盛んであった。薪炭産業は、冬期にはほとんど産業活動のない島の経済を支える大きな柱であった。しかし、燃料消費構造の変化による需要の減少により、昭和38年頃から生産量は下降の一途をたどり、昭和40年代初めには最盛期の2割以下にまで生産量が激減した。さらに、島の特産としてのツゲ（柘）、クワ（桑）の生産も、資源の枯渇を招き、減産を余儀なくされた。衰退する薪炭・素材生産に相反するように昭和50年頃から始まったヒサカキ・シキミの切り枝は順調に生産量を伸ばし、林産物生産の柱となった。しかしながら、平成12年噴火後は、個人による生産活動がわずかに行われている状況である。

御蔵島では、良質なツゲ、クワの豊富な蓄積を誇っていた。豊富な蓄積量に裏付けされたツゲ・クワの素材生産が行われ、素材生産が林産業の柱をなしてきた。しかし、平成15年にツゲ・クワの素材生産量は、対前年比約2割にまで激減した。その後のツゲ・クワの素材生産量は、低めであるが安定して推移している。そして、素材生産から高付加価値木製品生産へと構造転換し、移住してきた若手デザイナーとのコラボレーションなど新たな森林資源の有効活用を図っている。

ア 所有者別林野面積

(単位：ha)

所有区分 村 別	国 有 林	民 有 林	計
三 宅 村	152	4,032	4,184
御 蔵 島 村	—	1,827	1,827
計	152	5,859	6,011

注) 民有林：伊豆諸島地域森林計画（平成29年）、国有林：伊豆諸島国有林の森林計画書（平成29年）

イ 民有林の規模別所有者数

村 別	総 数	1 ha未満	1～5 ha	5～10ha	10～50ha	50ha以上
三 宅 村	2,507人	1,945	468	68	23	3
	100%	77.6	18.7	2.7	0.9	0.1
御 蔵 島 村	109人	63	16	17	12	1
	100%	57.8	14.7	15.6	11.0	0.9
計	2,616人	2,008	484	85	35	4
	100%	76.8	18.5	3.2	1.3	0.2

(伊豆諸島地域森林計画（平成29年）)

ウ 民有林森林資源表

(単位：面積ha、材積m³)

区 分		総 数	立 木 地					
			総 数			人 工 林		
			総 数	針	広	総 数	針	広
三 宅 村	面積	4,032	3,675	789	2,886	1,309	769	540
	材積	123,405	123,405	31,912	91,493	53,136	31,000	22,136
御蔵島村	面積	1,827	1,664	14	1,649	367	11	356
	材積	218,432	218,432	6,832	211,600	46,000	5,434	40,566

区 分		立 木 地			竹 林	無 立 木 地			更 新 困 難 地	備 考
		天 然 林				総 数	伐 採 跡 地	未 立 地		
		総 数	針	広						
三 宅 村	面積	2,366	20	2,346	0	357	—	357	0	
	材積	70,269	912	69,357	—	—	—	—	—	
御蔵島村	面積	1,296	3	1,293	32	131	1	131	0	
	材積	172,432	1,398	171,034	—	—	—	—	—	

注) 国有林152haを除く。

(伊豆諸島地域森林計画(平成29年))

(2) 造林、伐採関係

三宅島において人工造林が積極的に行われたのは、昭和27年から昭和40年頃で、各地域とも競い合うようにしてスギ(杉)、ヒノキ(檜)の造林を行った。その後労働力不足、収穫までの超長期性、木材価格の低迷等先行不安材料が重なり、昭和41年を境に造林事業は、大幅に縮小していった。

減少傾向にある一般造林を刺激し、また育林の模範を示すことを目的として、東京都が契約により私有地に造林して伐採時の収益を分ける(分収という)「都行造林」を昭和35年から開始した。平成12年度までに213haの都行造林を実施した。しかし平成12年6月に端を發した一連の火山活動は、降灰による幹折れや枝折れ等の被害、火山ガスの影響による枯損等、島内の森林に甚大な被害を及ぼした。特にスギやヒノキなどの針葉樹において被害が顕著であり、島内の人工林は、一部地域を除いて全滅した。そのため、全ての都行造林の契約解除を実施した。

現時点でも、噴出が続く火山性ガスの影響により、火山性ガスに弱いと言われる針葉樹の植栽は困難な状況にある。そのため都では、村が実施する枯損木の伐採処理に係る経費の補助を行ってきた(平成28年度で一旦終了)。

また三宅村では、森林の再生を目的として、火山性ガスに強いヒサカキ・ヤブツバキ・ヤシヤブシ等の先行植栽を実施している。

ア 造林実績の推移

(単位：ha)

樹種	年度	23	24	25	26	27	28	29
スギ		0	0	0	0	0	0	0
ヒノキ		0	0	0	0	0	0	0
その他		0	0	0	0	0	0	0
計		0	0	0	0	0	0	0

注) 御蔵島を除く。

(三宅支庁調べ)

イ 伐採の推移

(単位：ha)

樹種	年度	23	24	25	26	27	28	29
針葉樹		0	0	0	0	0	0	0
広葉樹		0	0	0	0	0	0	0
計		0	0	0	0	0	0	0

注) 御蔵島を除く。

(伐採及び伐採後の造林の届出書)

(3) 鳥獣保護と狩猟

管内における鳥類の特徴は、渡り鳥や旅鳥の種類が多いことその他、留鳥も含め個体数の多いことにあり、特にメジロ、アカコッコ、ウグイス、コマドリ等の留鳥、イイジマムシクイ、ホトトギス、アマツバメ等の夏鳥、ツグミ等の冬鳥がよく見られる。

三宅島には、我が国でも珍しいほど多くの野鳥が生息しており、これらの鳥獣の保護繁殖を図るため、鳥獣保護区が3箇所指定されている。また、三宅島の西方9kmに位置する大野原島は、国指定天然記念物カムリウミスズメの集団繁殖地となっていることから、平成22年に国指定鳥獣保護区（特別保護地区を含む）に指定されている。三宅島にはバードウォッチングを目的に訪れる人も多く、三宅村では、三宅島の優れた自然を生かし、自然とのふれあいを深め、自然保護、鳥獣保護等の環境教育拠点として三宅島自然ふれあいセンター・アカコッコ館を平成5年より運営している。平成12年の雄山噴火による森林植生の被害が大きい地域では、鳥類の種数が3分の1から4分の1以下にまで激減した。さらに、種によっては、全く確認されないものもあった。しかし、森林植生の回復につれて、鳥類の種数も回復してきている。

御蔵島は、日露・日豪の「渡り鳥条約」の対象であるオオミズナギドリの繁殖地として有名で、この鳥の保護増殖を図るため、鳥獣保護区（特別保護地区を含む。）が設定されている。しかし、この鳥は営巣のため、地中に穴を掘るので、林地、林木に被害が出ており、一部について有害鳥獣として捕獲を行っている。

狩猟については、猟具の使用による危険の防止や静穏を保つことを目的とした特定猟具使用禁止区域が、三宅島の3箇所指定されている。

ア 鳥獣保護区等区域図

(ア) 三宅島

伊豆特定猟具使用禁止区域（銃器）

105ha

自 H23. 11. 1

至 H43. 10. 31

大野原島鳥獣保護地区
546ha(うち特別保護地区8ha)

自 H22. 11. 1

至 H42. 10. 31

若宮特定猟具使用
禁止区域（銃器）

280ha

自 H12. 10. 1

至 H32. 9. 30

三宅島富賀山
鳥獣保護区

185ha

自 H8. 11. 1

至 H28. 10. 31

坪田大路池鳥獣保護区

82ha

自 H26. 11. 1

至 H46. 10. 31

三宅島雄山鳥獣保護区

317ha

自 H25. 11. 1

至 H45. 10. 31

沖ヶ平特定猟具使用
禁止区域（銃器）

178ha

自 H12. 10. 1

至 H32. 9. 30

(イ) 御蔵島

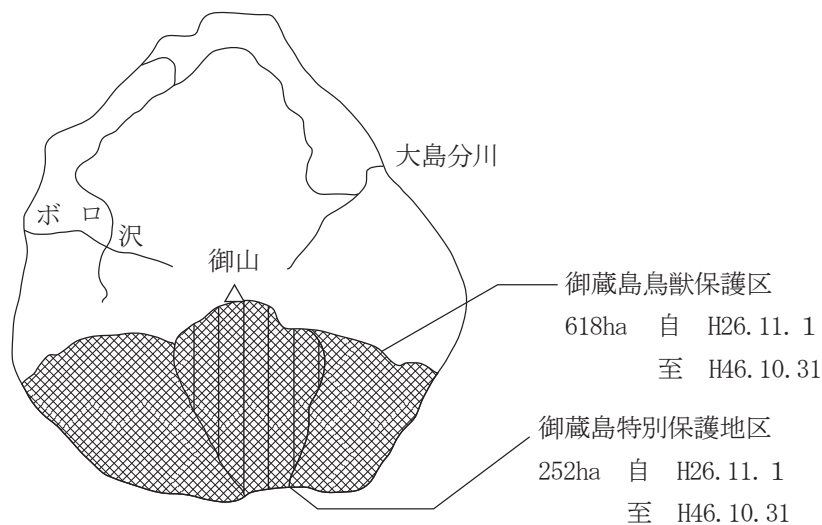

注) 鳥獣保護区面積は、特別保護地区面積と重複する。

イ 狩猟免許試験及び狩猟免許更新状況

(単位：人)

種 別	26		27		28		29	
	新 規	更 新	新 規	更 新	新 規	更 新	新 規	更 新
網 ・ わ な	1	0	0	0	1	0	1	3
第 一 種	0	0	2	1	1	0	0	1
第 二 種	0	0	0	0	0	0	0	0
計	1	0	2	1	2	0	1	4

(三宅支庁調べ)

ウ 狩猟者登録数

(単位：件)

種 別	23	24	25	26	27	28	29
網 ・ わ な	0	0	0	0	0	0	0
第 一 種	3	2	1	0	1	4	2
第 二 種	0	0	0	0	0	0	2
計	3	2	1	0	1	4	4

(三宅支庁調べ)

エ 狩猟免許による鳥獣捕獲数

(単位：羽)

年 度	コジュケイ	ヤマシギ	キ	ジ	カラス	スズメ	キジバト	カモ類	計
24	0	0	0	0	5	0	2	1	8
25	0	0	0	0	3	0	2	0	5
26	0	0	0	0	0	0	0	0	0
27	0	0	0	0	7	0	0	3	10
28	1	0	0	0	11	0	7	0	19
29	0	0	0	0	20	0	5	0	25

(三宅支庁調べ)

オ 特別許可状況

○学術研究

年 度	鳥 獣 名 ・ 捕 獲 員 数	区 域
24	オオミズナギドリ・1名	御蔵島南郷
25	(なし)	—
26	(なし)	—
27	(なし)	—
28	(なし)	—
29	オオミズナギドリ・3名	御蔵島村一円

(三宅支庁調べ)

○有害捕獲

年 度	鳥 獣 名 ・ 捕 獲 員 数	許可区分	区域
24	オオミズナギドリ 700羽、カラス 48羽	都 知 事	御 蔵 島 村
25	オオミズナギドリ 700羽、カラス 50羽	都 知 事	御蔵島村、三宅村
26	オオミズナギドリ 700羽、カラス 133羽	都 知 事	御蔵島村、三宅村
27	オオミズナギドリ 700羽、カラス 94羽	都 知 事	御蔵島村、三宅村
28	オオミズナギドリ 600羽、カラス 149羽	都 知 事	御蔵島村、三宅村
29	オオミズナギドリ 600羽、カラス 130羽	都 知 事	御蔵島村、三宅村

(三宅支庁調べ)

カ 飼養許可状況

年 度	鳥 獣 名	件 数
24	メ ジ ロ	1
25	メ ジ ロ	1
26	(な し)	—
27	(な し)	—
28	(な し)	—
29	(な し)	—

(三宅支庁調べ)

(4) 林産物の生産状況

ア 三宅村

年度別 区分 生産品	19～29		備 考
	数 量	金 額	
木 材	— m ³	— 千円	平成12年噴火災害後は、個人で少量生産及び出荷しているが、数量等は把握できない状況にある。
木 炭	— 俵	—	
薪	— m ³	—	
椿 油	— kg	—	
生シイタケ	— kg	—	
サカキ・シキミ	— 千本	—	
計		—	

(三宅支庁調べ)

イ 御蔵島村

年度別 区分 生産品	27		28		29		備考
	数 量	金 額	数 量	金 額	数 量	金 額	
木 材	— m ³	— 千円	— m ³	— 千円	— m ³	— 千円	
柘 材	11 m ³	2,177千円	9 m ³	1,947千円	9 m ³	2,033千円	
桑 材	1 m ³	2千円	1 m ³	46千円	1 m ³	34千円	
生シイタケ	6kg	9千円	6kg	9千円	6kg	9千円	
計		2,188千円		2,002千円		2,076千円	

(御蔵島村役場調べ)

三宅村 御蔵島村	合計	2,188千円		2,002千円		2,076千円	
-------------	----	---------	--	---------	--	---------	--

ウ 製材工場の状況

村 別	工 場 数	整 備 状 況	備 考
三 宅 村	0		
御 蔵 島 村	0		
計	0		

(三宅支庁調べ)

(5) 治山事業

治山事業により土砂を安定させ、森林を維持造成することを通じて、山地に起因する山崩れなどの災害から住民の生命・財産を守るとともに、森林が持つ水源かん養機能、保健休養機能などを高め、緑豊かな生活環境の保全・形成を図っている。

治山事業実施状況

事業区分	27 年 度			事業区分	28 年 度			事業区分	29 年 度		
	施工箇所	数 量	工事費 千円		施工箇所	数 量	工事費 千円		施工箇所	数 量	工事費 千円
復旧治山	三宅村 (三池)	法面工 996㎡	60,455	復旧治山	三宅村 (三池)	法面工 996㎡	76,356	復旧治山	三宅村 (阿古)	法面工 684㎡	55,232
					御蔵島村 (卯辰川)	鋼製谷止工 (1基)	37,644		御蔵島村 (卯辰川)	鋼製谷止工 (2基)	53,503
都単林地 荒廃復旧	三宅村 (金曾沢)	木製土留工 水路工 山腹緑化工	51,905	都単林地 荒廃復旧	三宅村 (金曾)	山腹基礎工 山腹緑化工	27,216	都単林地 荒廃復旧	三宅村 (金曾)	山腹基礎工 山腹緑化工	46,753
	三宅村 (がらん平)	山腹緑化工 山腹基礎工	32,038		三宅村 (阿古)	山腹緑化工 土留工	19,548		三宅村 (三池)	法面工 112㎡	11,621
	三宅村 (金曾)	水路工	305		三宅村 (角屋敷沢)	床固め工 流路工	61,236		三宅村 (角屋敷沢)	谷止工 (1基)	65,790
	三宅村 (大久保)	伐開工	298								
	御蔵島村 (卯辰川)	鋼製谷止工 (1基)	14,000 (繰越 22,057)								
都単委託 (災害)	三宅村 (角屋敷沢)	測量・設計	3,780	都単委託 (災害)	三宅村 (三七沢大沢)	測量・設計	4,212	都単委託 (災害)	三宅村 (金曾沢)	測量・設計	7,452
	三宅村 (ホオノキ沢)	測量・設計	4,320		三宅村 (ホオノキ沢)	測量・設計	2,484		三宅村 (金曾)	緑化試験区	1,264
	管内 (両村)	航空写真	2,538		三宅村 (伊ヶ谷)	測量・設計	4,320		三宅村 (阿古)	機能強化	3,672
	三宅村 (角屋敷)	緑化試験区	2,916		三宅村 (角屋敷)	緑化試験区	637		三宅支庁	山地災害危険 地区システム データ整備	972
	三宅村 (阿古)	機能強化	3,229		三宅村 (阿古)	機能強化	3,240		三宅村 (伊豆)	支障木処理 作業	999
	三宅支庁	建設資材 価格調査	450		三宅支庁	治山施設点検 マップ作製	3,402				
					三宅支庁	治山台帳管理 システム作製	2,916				
					三宅村 (伊豆)	支障木処理 作業	81				
					三宅支庁	建設資材 価格調査	201				

(三宅支庁調べ)

(6) 林道事業

三宅島については、雄山環状線を幹線として、他に下表のとおり縦線が9路線ある。御蔵島では、黒崎高尾線を幹線として、鳥の尾線がある。林道は、適切な森林の維持管理に必要な施設であり、また、地域産業振興や森林浴、森林レクリエーションなど多目的に活用されて重要な役割を果たしている。今後も災害対応、通行の安全対策に努め、事業を進めていく必要がある。

ア 林道の現状

(平成29年度末現在：三宅支庁調べ)

路線名	既 設			年度別工事費(千円)				備 考
	延長(m)	幅員(m)	利用区域 (ha)	26	27	28	29	
三宅村内								
雄山環状線	20,809	3.6/4.0	1,042	29,913	64,192	78,054	95,241	一部通行止
三の宮線	1,900	4.0	120	6,912				
土佐線	3,180	3.6/4.0	202					
坪田線	1,347	4.0	41			7,742	22,356	
南戸線	3,077	3.6/4.0	140	18,144	29,419	30,402		
伊ヶ谷線	2,539	3.6/4.0	86		9,752	11,861	33,847	
維持管理工事				10,000	9,036	9,504	9,378	災害対応等
神着線	2,965	3.6/4.0	264	45,684	17,658			全面通行止
阿古線	2,377	3.6/4.0	317					全面通行止
上山線	1,977	4.0	56		16,092			村営
清水線	4,528	4.0	116	5,706				村営
調査・設計委託				7,258	6,858	4,320	7,560	
維持管理委託							7,128	除草等
三宅村計	44,699		2,384	123,617	153,007	141,883	175,510	
御蔵島村内								
黒崎高尾線	5,582	3.0/4.0	576	52,175	29,739	28,789		
鳥の尾線	1,675	3.0/4.0	78	12,707	3,672			
維持管理工事				4,764	5,148	5,656	5,270	災害対応等
調査・設計委託				1,944		2,970		
維持管理委託							1,847	除草等
御蔵島村計	7,257		654	71,590	38,559	37,415	7,117	
三宅支庁管内								
計	51,956		3,038	195,207	191,566	179,298	182,627	

イ 林道位置図

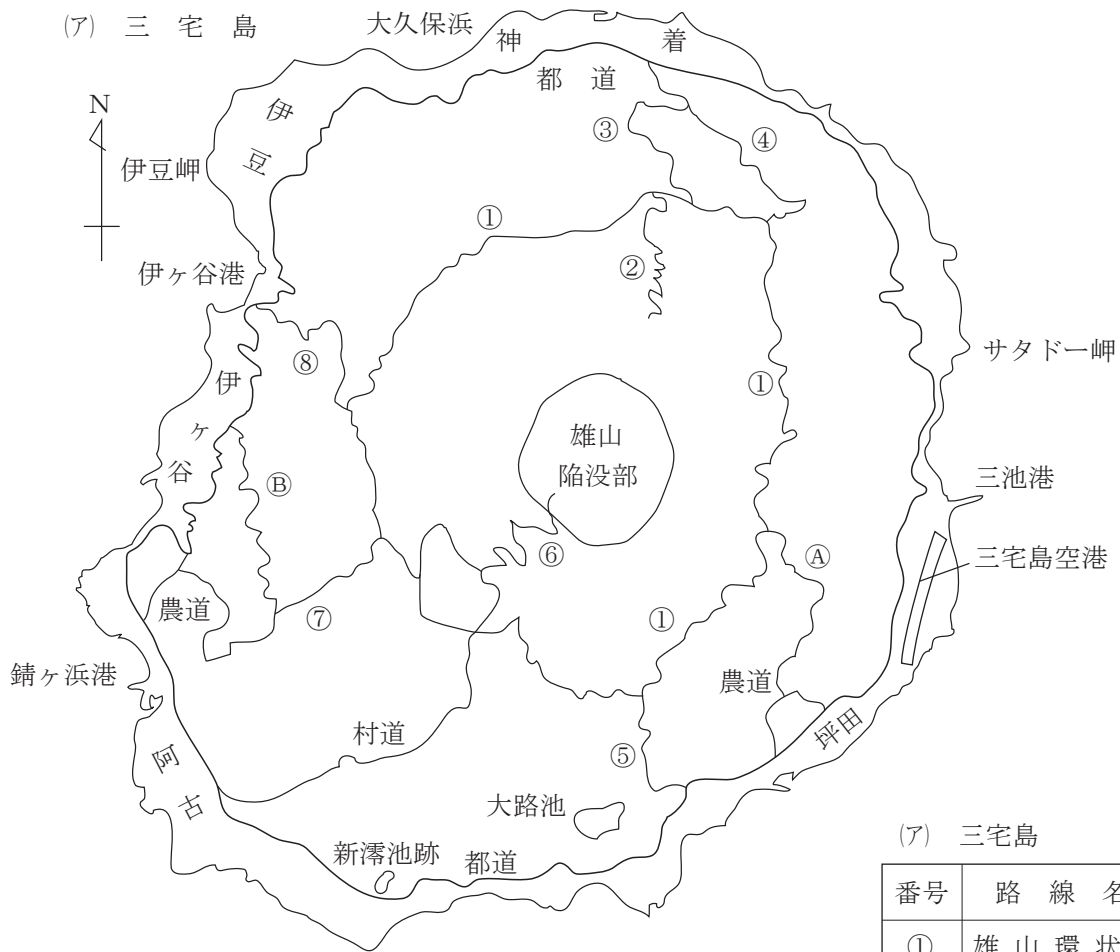

(ア) 三宅島

番号	路線名	管理
①	雄山環状線	都
②	神着線	〃
③	三の宮線	〃
④	土佐線	〃
⑤	坪田線	〃
⑥	阿古線	〃
⑦	南戸線	〃
⑧	伊ヶ谷線	〃
A	上山線	村
B	清水線	〃
計	10 路線	

(イ) 御蔵島

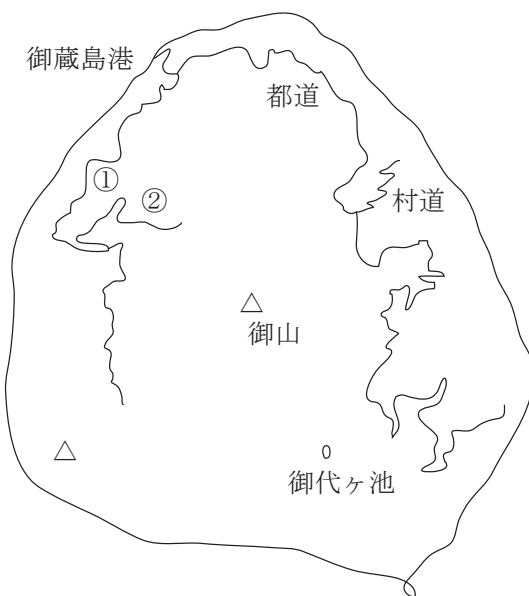

(イ) 御蔵島

①	黒崎高尾線	都
②	鳥の尾線	〃
計	2 路線	

(7) 森林組合の概要

三宅村森林組合は昭和27年に設立され、人工林育成や都行造林管理を始めとした島内森林整備の推進に大きな役割を果たしてきた。平成12年の噴火災害後は、枯損木伐採事業、緑化ボランティアの受入など森林復旧の一翼も担ってきたが、平成29年2月の総会をもって解散した。

ア 現 況

平成28年末現在

組合別	設立認可 年月日	所在地	出資金	組合員数	役 員 数			
					常 勤		非 常 勤	
					理 事	監 事	理 事	監 事
三宅村 森林組合	S 27. 7. 1	三宅村 役場内	千円 1,447	人 45	人 0	人 0	人 7	人 2

(三宅支庁調べ)

イ 事業実績

事業内容 \ 年 度	23	24	25	26	27	28
造林事業受託	0	0	0	0	0	0
苗木斡旋事業	0	0	0	0	0	0
造林補助金取扱	132	143	173	160	103	106
購入品取扱（林業機械）	0	0	0	0	0	0
造林地被害対策補助金 （枯損木伐採）	41,897	38,749	45,026	52,763	58,228	29,647

(三宅支庁調べ)

3. 水産業

(1) 概要

三宅支庁の管轄する海域は、三宅島、御蔵島のほか大野原島、イナンバ島を含む広い範囲にわたっている。この海域は、黒潮の流路となっているため、黒潮の蛇行等により海洋環境が大きく変動し、また起伏のある複雑な海底地形を有していることから、魚類や藻類、貝類などの優良な漁場となっている。

三宅島では、カツオ、マグロ類を対象としたひき縄漁業、マグロ類を対象とした延縄漁業、キンメダイなどの底魚を対象とした一本釣り漁業、タカベ刺し網漁業、テングサ、トコブシを対象とした採貝藻漁業などが営まれている。特にテングサについては、品質・量ともに全国でも有数の産地として知られてきた。

平成12年の雄山の噴火と全島避難により、火山灰や泥流の流入による磯根漁場の荒廃、漁業生産基盤施設の被災、さらに漁業者数の減少により、漁業生産は大幅な縮小を余儀なくされた。平成17年の帰島後、水産物鮮度保持施設などの共同利用施設の復旧・整備や漁場造成等が進められ、生産基盤施設は一定の復旧・整備が完了した。これにより、漁業生産は、カツオ、マグロ、キンメダイなど魚類の水揚げが噴火災害前と同水準に戻りつつあるものの、テングサや貝類などの磯根資源の水場については、依然として、回復には至っていない。

三宅島の平成29年の漁獲量は、206トン(平成19年～平成28年平均:約192トン)であるが、避難直前の漁獲量513トン(平成11年)に対して約4割程度の生産量となっている。

御蔵島ではタカベ、イセエビの刺し網漁業、カツオ、マグロなどを対象としたひき縄漁業、キンメダイ、シマアジなどの一本釣り漁業が行われている。平成29年の漁獲量は約5トンであった。今後、港湾整備の進捗により漁業生産の向上が期待されている。

(2) 漁業協同組合の概要 組合員等の状況

(単位：人)

区分	項目 設立	組合員数			役員数		職員数
		正	准	計	理事	監事	
三宅島漁業協同組合	45. 12. 16	37	351	388	5	2	6
御蔵島村漁業協同組合	25. 2. 6	21	59	80	5	2	3

(平成29年度三宅島、御蔵島村漁協業務報告書)

(3) 漁業調整

管内の漁業を制度的に分類すると、磯根資源を対象とした共同漁業権漁業、とびうお流し刺し網漁業等の知事許可漁業及びひき縄、底魚一本釣り等の自由漁業に大別される。

ア 漁業権の免許内容

平成29年12月31日現在

免許 番号	漁業権の 種 類	権利者の 名 称	漁場の位置	漁 業 の 種 類	存 続 期 間
共 15 号	第1種 共同漁業	三宅島 漁 協	三宅島地先 距岸 1,500m	いせえび、とこぶし、さざえ、 あわび、くぼがい、ばていら、ひ ろせがい、てんぐさ、いわのり、 はばのり、とさかのり漁業	自平成25年9月1日 至平成35年8月31日
共 16 号	第2種 共同漁業	三宅島 御蔵島村 漁 協	〃	たかべ建切網漁業 たかべ刺網漁業 いそ魚底刺網漁業	〃
共 17 号	第1種 共同漁業	三宅島 漁 協	大野原島地先 距岸 1,500m	いせえび、とこぶし、さざえ、 あわび、くぼがい、ばていら、ひ ろせがい、てんぐさ、いわのり、 はばのり、とさかのり漁業	〃
共 18 号	第2種 共同漁業	三宅島 御蔵島村 漁 協	〃	たかべ建切網漁業 たかべ刺網漁業 いそ魚底刺網漁業	〃
共 19 号	第1種 共同漁業	御蔵島村 漁 協	御蔵島村地先 距岸 1,000m	いせえび、とこぶし、さざえ、 くぼがい、ばていら、てんぐさ、 いわのり、はばのり、とさかのり 漁業	〃
共 20 号	第2種 共同漁業	三宅島 御蔵島村 漁 協	〃	たかべ建切網漁業 たかべ刺網漁業 いそ魚底刺網漁業	〃

イ 許可漁業及び海区漁業調整委員会指示（承認）実績

平成29年12月31日現在（単位：件）

漁業種類 地 区	許可漁業						海区漁業調整委員会指示（承認）							合計
	底立て はえ縄	底魚一 本釣り	ひき縄	かつお まぐろ	とびうお 流刺網	計	いか つり	浮き はえ 縄	はご つり	火光利 用とび うお	うみ がめ	くろま ぐろ(広 域)	計	
三宅村	1	1	1	1	3	7	26	4	34	29	0	112	205	212
御蔵島村	0	0	0	0	0	0	0	0	1	0	0	33	34	34
計	1	1	1	1	3	7	26	4	35	29	0	145	239	246

（三宅支庁調べ）

※許可漁業 水産動植物の保護繁殖または漁業調整上の理由により知事の許可が必要な漁業

※委員会指示(承認) 漁業の操業等の際し、海区漁業調整委員会の承認を必要とするもの

(4) 漁船の概要

ア 登録漁船の推移

各年12月31日現在

年 度	三 宅 管 内			平 均	
	隻 数	ト ン 数	馬力数	ト ン 数	馬力数
25	161	511.81	12,435	3.17	77
26	163	521.08	12,689	3.19	78
27	157	502.27	12,425	3.19	79
28	156	510.40	12,547	3.27	80
29	149	495.27	12,537	3.32	84

（三宅支庁調べ）

イ 地区別トン数ランク別—登録漁船の数構成

平成29年12月31日現在（単位：隻）

地 区	トン数ランク	1トン未満	1～3トン	3～5トン	5～10トン	10トン以上	計
	三 宅 村	阿 古	3	8	5	12	7
伊ヶ谷		3	6	2	0	0	11
伊豆		9	7	0	0	1	17
神着		12	11	4	1	0	28
坪田		4	7	4	7	3	25
計		31	39	15	20	11	116
御蔵島村		10	22	0	1	0	33
計		41	61	15	21	11	149

（三宅支庁調べ）

(5) 漁業取締実績

平成29年度の漁業取締実績

回数 \ 種類	海上	陸上	やしお	みやこ	たくなん	合計
計	1	28	16	24	4	73

(6) 漁業近代化資金（利子補給）貸付実績

(単位：千円)

種類 \ 年度	25	26	27	28	29
漁船	2,150	0	0	6,200	5,040
その他	0	0	0	0	0
合計	2,150	0	0	6,200	5,040

(7) 沿岸漁業改善資金（無利子）貸付実績

(単位：千円)

種類	種目	年度				
		25	26	27	28	29
経営改善資金	操船作業省力化機器等設置資金	0	0	0	0	0
	漁労作業省力化機器等設置資金	0	0	0	0	0
	補助機関等駆動等機器設置資金	0	0	0	0	0
	漁船衝突防止機器等購入等資金	0	0	0	0	0
	特認資金	0	0	0	0	0

(8) 漁獲量

ア 主要魚種別漁獲量、生産額の推移

(単位：漁獲量：kg
金額：千円)

種別	年	25	26	27	28	29
	さば	漁獲量	117	570	3,089	2,610
	金額	27	130	724	867	583
とびうお	漁獲量	1,819	1,557	1,709	3,705	716
	金額	780	632	777	1,459	459
むろあじ	漁獲量	11,766	27,953	13,207	16,747	6,742
	金額	2,685	6,668	3,292	4,318	1,789
まあじ	漁獲量	33	35	89	137	1
	金額	10	10	31	41	0
しまあじ	漁獲量	2,291	2,926	949	1,047	384
	金額	8,327	10,453	3,565	3,155	961
たかべ	漁獲量	2,979	2,815	977	5,500	936
	金額	4,604	4,179	1,211	5,589	1,212
いさぎ	漁獲量	91	108	131	46	286
	金額	71	87	132	50	283
かつお類	漁獲量	33,911	6,874	9,625	21,130	8,810
	金額	21,500	5,429	6,346	13,813	5,802
まぐろ類	漁獲量	31,881	46,216	46,236	34,021	32,399
	金額	33,314	54,970	67,685	56,300	41,059
かじき類	漁獲量	2,961	2,232	1,097	3,852	2,132
	金額	2,629	2,074	1,065	4,381	2,040
きんめだい	漁獲量	19,717	61,070	56,096	77,146	95,099
	金額	24,052	83,303	83,012	115,870	129,708
ひめだい	漁獲量	441	408	282	501	332
	金額	429	385	263	513	312
はまだい	漁獲量	384	109	122	55	7
	金額	666	209	243	101	12
あおだい	漁獲量	3,211	3,061	3,878	3,341	2,446
	金額	3,073	3,028	4,323	4,057	2,968
めだい	漁獲量	19,789	20,497	10,961	20,921	20,088
	金額	10,929	12,483	7,527	14,321	14,013
あこうだい	漁獲量	79	24	125	328	314
	金額	107	36	192	527	485
まだい	漁獲量	179	141	281	252	96
	金額	142	125	238	175	65
ひらまさ	漁獲量	1,756	3,776	1,365	1,228	2,253
	金額	1,300	2,899	909	779	1,911
かんぱち	漁獲量	8,328	3,623	3,950	967	2,789
	金額	5,505	4,223	3,026	997	1,979

次ページに続く

前ページから続く

(単位：漁獲量：kg
金額：千円)

種 別		年				
		25	26	27	28	29
さ わ ら	漁獲量	1,048	1,076	432	430	1,180
	金 額	377	372	213	180	453
む つ	漁獲量	105	1,151	1,207	761	1,523
	金 額	164	1,079	958	909	2,772
さ め 類	漁獲量	0	0	0	0	0
	金 額	0	0	0	0	0
ぶ り 類	漁獲量	291	236	392	43	40
	金 額	87	94	210	16	22
ひ ら め	漁獲量	22	34	36	12	14
	金 額	27	35	36	12	14
ぼ ら 類	漁獲量	0	0	0	0	0
	金 額	0	0	0	0	0
その他の魚類	漁獲量	11,993	10,152	7,308	8,330	8,806
	金 額	9,080	7,100	5,816	8,673	8,063
魚 類 計	漁獲量	155,192	196,641	163,545	203,110	189,167
	金 額	129,887	200,005	191,793	237,103	216,965
か め	漁獲量	0	0	0	0	0
	金 額	0	0	0	0	0
い か 類	漁獲量	2,183	2,196	2,715	1,167	1,961
	金 額	2,089	3,422	4,458	2,236	3,606
い せ え び	漁獲量	1,694	2,362	1,322	1,812	1,158
	金 額	9,940	10,784	7,022	9,494	6,714
と こ ぶ し	漁獲量	422	307	305	447	607
	金 額	1,486	1,075	1,128	1,645	2,247
そ の 他	漁獲量	813	1,144	1,297	777	900
	金 額	991	1,288	1,725	1,166	1,244
水生動物計	漁獲量	5,111	6,009	5,639	4,203	4,626
	金 額	14,506	16,569	14,333	14,541	13,811
て ん ぐ さ	漁獲量	13,983	15,932	12,536	18,160	17,007
	金 額	6,229	7,630	7,940	16,083	15,211
と さ か の り	漁獲量	8,112	0	149	0	0
	金 額	1,022	0	328	0	0
※ その他の藻類	漁獲量	38	59	289	227	144
	金 額	715	1,156	571	594	651
藻 類 計	漁獲量	22,133	15,991	12,974	18,387	17,151
	金 額	7,965	8,786	8,839	16,677	15,862
合 計	漁獲量	182,436	218,640	182,158	225,700	210,944
	金 額	152,358	225,360	214,964	268,322	246,638

※ 漁獲量、生産額の数値は、毎年1月1日から12月31日までの三宅島、御蔵島の合算である。

※ 藻類のうち、てんぐさ、とさかのりは湿重量、その他の藻類は乾燥重量

イ 地区別魚種別漁獲量（平成29年）

種別	地区		三宅島		御蔵島		合計	
	漁獲量	kg	生産額	千円	漁獲量	kg	生産額	千円
さば	1,774		583		0		0	
とびうお	716		459		0		0	
むろあじ	6,742		1,789		0		0	
まあじ	1		0		0		0	
しまあじ	240		625		144		336	
たかべ	260		330		676		882	
いさき	278		277		8		6	
かつお類	8,175		5,348		635		454	
まぐろ類	31,232		40,070		1,167		989	
かじき類	2,102		1,981		30		59	
きんめだい	94,429		129,080		670		628	
ひめだい	321		305		11		7	
はまだい	7		12		0		0	
あおだい	2,425		2,948		21		20	
めだい	19,670		13,749		418		264	
あこうだい	314		485		0		0	
まだい	65		47		31		18	
ひらまさ	2,201		1,864		52		47	
かんばち	2,419		1,682		370		297	
さわら	1,063		404		117		49	
むつ	1,523		2,772		0		0	
さめ類	0		0		0		0	
ぶり類	40		22		0		0	
ひらめ	14		14		0		0	
ぼら類	0		0		0		0	
その他の魚類	8,315		7,487		491		576	
計	184,326		212,333		4,841		4,632	
かめ	0		0		0		0	
いか	1,961		3,606		0		0	
いせえび	926		6,018		232		696	
とこぶし	607		2,247		0		0	
その他	707		1,029		193		215	
計	4,201		12,900		425		911	
てんぐさ	16,996		15,192		11		19	
とさかのり	0		0		0		0	
その他	128		325		16		326	
計	17,124		15,517		27		345	
合計	205,651		240,750		5,293		5,888	
							210,944	246,638

ウ 地区別漁業種類別漁獲量（平成29年）

種別	地区		三宅島		御蔵島		合計	
	漁獲量	kg	生産額	千円	漁獲量	kg	生産額	千円
とびうお流し刺網	550		389		0		0	
たかべ刺し網	0		0		664		870	
建て切り網	0		0		0		0	
あじ・さば棒受け	0		0		0		0	
底魚一本釣り	114,786		141,965		1,754		1,828	
いか釣り	311		737		0		0	
ひき縄	33,695		24,772		1,972		1,596	
その他の釣	2,450		2,921		41		35	
はえ縄	7,788		22,482		0		0	
突ん棒	0		0		0		0	
いせえび刺し網	926		6,018		232		695	
その他刺し網	0		0		0		0	
定置網	17,124		10,004		0		0	
採貝	1,206		3,096		184		200	
採藻	17,125		15,517		28		345	
その他の漁業	9,690		12,849		418		319	
計	205,651		240,750		5,293		5,888	

4. 商 工 業

(1) 中小企業、商工業者経営指導

三宅支庁管内では、三宅村に事業所を置く三宅村商工会が、三宅村及び御蔵島村両村の総合経済団体として、商工業の振興を担っている。

島内商工業が島の経済に与える影響は極めて大きく、島民生活の安定に大きく影響するため、商工会を中心として経営相談、金融斡旋、企業診断等の相談・指導、事業再開相談等を行い、島内商工業者の振興を図っている。

東京都は商工会等を通じて金融対策事業を行っており、商工業者の経営改善や事業再開を支援している。

両村の経済状況についてであるが、三宅村は、平成12年の大規模噴火から4年半に及ぶ全島民の避難によって、経済活動は停止状態となり、島内の経済に甚大な被害をもたらした。

避難指示解除から今年で12年が経過し、島民の生活環境は落ち着きを取り戻しつつある。平成27年6月には、気象庁が三宅島の噴火警戒レベルを1（活火山であることに留意）に引き下げた。また同年9月には沖ヶ平地区の準居住地区の指定が解除され、帰島後続いていた居住地区での規制はすべて解除となった。

一方で、減少傾向にあるとはいえ未だ火山ガスの噴出が続いており、人口減少・高齢化・経年による施設の老朽化などとあいまって商工業者数は減少傾向にある。このような状況を脱するため、特産品の加工開発への取組や各種イベントの開催などで、商業活動の推進と地域経済の活性化を図っている。

御蔵島村は、平成12年の三宅島噴火後、御蔵島への定期船が毎日就航することとなり、東京竹芝桟橋から島へのアクセスが改善された。その後、主要産業である観光業の中でも主軸であるイルカウォッチング関連のサービス業者が数を伸ばしている。

また、水資源が豊富であり、ミネラルウォーターの採取を行っている。

ア 業種別商工業者数

業種別 地区別	建設業	製造業	卸・ 小売業	金 融 保険業	運 輸 通信業	電気・ガス 水道業	サービ ス 業	その他	計
神 着	6	5	16	2	3	0	17	2	51
伊 豆	3	2	6	0	2	1	5	0	19
伊ヶ谷	1	1	1	0	0	0	5	1	9
阿 古	17	2	27	0	4	0	40	1	91
坪 田	10	4	23	0	2	0	24	2	65
三宅村計	37	14	73	2	11	1	91	6	235
御蔵島村	2	1	6	0	0	0	22	0	31
合 計	39	15	79	2	11	1	113	6	266

平成30年4月1日現在（三宅村商工会調べ）

イ 商工会の概況

平成30年4月1日現在

設 立	設立総会 昭和46. 1. 18 認可 昭和46. 4. 15 登記 昭和46. 6. 3					
会 員 数	設立時 108 現在 223 組織率 82.7% (会員数/商工業者数)					
役員、職員数	役員30名 $\left(\begin{array}{cccc} \text{会長} & \text{副会長} & \text{理事} & \text{監事} \\ 1 & 2 & 25 & 2 \end{array} \right)$ 職員5名 $\left(\begin{array}{cccc} \text{事務局長} & \text{経営指導員} & \text{業務支援員} & \text{記帳相談員} \\ 1 & 2 & 1 & 1 \end{array} \right)$					
平成29年度 一般会計総額	56,737千円	都補助金 24,812千円	村補助金 5,808千円	会費 3,036千円	特別会計繰入金 2,500千円	その他 20,581千円
平成29年度 特別会計総額	11,352千円					
商 工 会 館	996千円	使用料収入 0千円	繰越金 996千円	その他 0千円		
受 託 事 業	11,351千円	三宅村受託事業費 8,751千円	繰越金 2,600千円	その他 0千円		

ウ 融資あっせん状況

東京都や日本政策金融公庫は、商工会等を通じて金融対策事業を行っており、商工業者の経営改善や事業再開を支援している。

(単位：件、千円)

種 別	年度別	25年度		26年度		27年度		28年度		29年度	
		件数	金 額	件数	金 額	件数	金額	件数	金額	件数	金額
東京都	あっせん	3	11,200	2	5,800	0	0	0	0	0	0
	貸付決定	3	11,200	2	5,800	0	0	0	0	0	0
日本政策金融公庫	あっせん	15	76,400	9	45,000	13	69,000	16	71,300	10	5,215
	貸付決定	15	76,400	9	45,000	12	59,900	16	71,300	10	5,215
そ の 他	あっせん	0	0	0	0	0	0	0	0	0	0
	貸付決定	0	0	0	0	0	0	0	0	0	0

(三宅村商工会調べ)

エ 災害復旧資金の相談・受付状況

(平成23年7月1日より受付開始)

平成23年3月に発生した東日本大震災に係る被害復旧資金について、被災者の利子負担を軽減するため、都で利子補給を行っている。なお、平成12年6月に起きた三宅島火山活動についても、平成12年7月5日から平成29年3月31日まで同事業が行われていた。

(単位：件、千円)

年 度 区 分	25年度		26年度		27年度		28年度		29年度		合 計			
	相談	申込受付		相談	申込受付		相談	申込受付		相談	申込受付			
		件数	金額		件数	金額		件数	金額		件数	金額	件数	金額
三宅支庁	0	0	0	0	0	0	0	0	0	0	0	6	1	50,000
三宅村商工会	0	0	0	0	0	0	0	0	0	0	0	613	163	2,116,100
産業労働局金融部金融課	0	0	0	0	0	0	0	0	0	0	0	46	4	117,000
東京信用保証協会	0	0	0	0	0	0	0	0	0	0	0	64	17	345,900
合 計	0	0	0	0	0	0	0	0	0	0	0	729	185	2,629,000

※合計は、三宅島火山活動に係る事業の実績も含む。

(産業労働局金融部金融課調べ)

※東京信用保証協会の21年度以降の相談件数は専用窓口が一般窓口と統合したため、個別件数が不明

(2) 火薬類の消費許可状況 (平成29年度)

自然環境の破壊や汚染等から、住民の健康で安全な生活を確保するため、工場設置や採石の採取計画、火薬類の保安に関する許認可等、環境に関する指導と調整を行っている。

管内の火薬類の保安に関する消費許可状況として、煙火(花火)が2件(1,569発)ある。

煙火消費の実績としては、三宅村において、三宅村商工会主催の「ふれあいランド三宅島マリンスコーレ21フェスティバル」の一環として、565発の花火を打ち上げたほか、御蔵島村において、御蔵島村主催の「御蔵島花火大会」にて1,004発の花火を打ち上げた。

5. 観 光

(1) 概 要

ア 三 宅 島

三宅島は、周囲を流れる黒潮の影響を受け、四季を通じて温暖多湿な海洋性気候となっている。三宅島中央の雄山は我が国の火山史上に類を見ない活火山といわれ、その噴火に伴う溶岩の痕跡が様々な場所で見られる。溶岩樹型や荒波に浸食されてできた奇岩があるだけでなく、過去の噴火による広大な溶岩原も広がっている。また、他島に比べ野鳥の種類が豊富であり、絶滅危惧種の鳥も多く生息しているため、バードウォッチングを目的とする来島者数も多い。周辺海域は良好な漁場であるとともに海底に広がるテーブルサンゴの景観もよく、一年を通して釣り客やダイバー客が来島している。

しかし、平成12年6月に始まった噴火活動により、島民は4年半に及ぶ全島避難を余儀なくされ、三宅島の観光業は大きなダメージを受けた。平成17年2月1日の避難解除により帰島が開始されてから今年で13年目を迎えたが、観光客数は噴火前の半分程で推移している。平成27年6月には、気象庁が三宅島の噴火警戒レベルを1（活火山であることに留意）に引き下げ、同年9月には沖ヶ平地区の準居住地区の指定が解除され、帰島後続いていた居住地区での規制はすべて解除となった。一方で火山ガスの噴出量は低下しているものの現在も継続しており、山頂付近の立入禁止区域の指定など、様々な制約が残っている。

現在三宅島では、「野鳥観察」「釣り」「ダイビング」に続く観光の柱として、「火山」を位置づけており、三宅島の新たな魅力としてジオスポットエリアの整備に注力している。これらの整備には三宅島観光資源開発事業が活用されており、ジオスポット内のベンチや遊歩道の整備などが進められている。平成29年3月には大路池を望む展望台が整備され新たな観光スポットが誕生した。

また、平成28年3月には国内最大級のクライミングウォール施設である「三宅村レクリエーションセンター」がオープンした。旧坪田中学校の体育館を利用した同施設は、2020年の東京オリンピック追加種目にスポーツクライミングが採用されたこともあり、利用者の拡大と観光客の増加が期待されている。

イ 御 蔵 島

御蔵島は、鐘状火山島で中央に御山があり、山頂より急峻な山峡が海岸線まで続く複雑な地形である。温暖多雨な海洋性気候の影響で豊富な水資源に恵まれ、スダジイの巨樹やツゲの天然木が全島を覆い、至るところに小河川が存在している。降雨期になるとその落差から飛瀑となって海に落下する滝は、壮観な自然美である。また、国際保護鳥であるオオミズナギドリ群生地としても有名である。

御蔵島の周辺海域では、個体観測されているミナミハンドウイルカが140頭程度おり、イルカの繁殖地となっている。定住しているので通年で観察することができ、イルカウォッチングは御蔵島の観光の基盤となっている。

イルカウォッチングが人気を集める中で、御蔵島村は平成14年に東京都の島しょ地域では初の自然保護条例を制定した。さらに、平成16年1月に、東京都と御蔵島村は「御蔵島における自然環境保全促進地域の適正な利用に関する協定書」を締結し、小笠原に次いで2番目に東京都版エコツーリズムを開始した。

御蔵島におけるエコツーリズムはイルカウォッチングだけでなく、豊かな巨樹の森にも適用されている。そのため、御蔵の山に入るには、ほとんどのハイキングコースでガイドの同行が必要である。また、御蔵島村観光施設整備事業を活用したコース整備も行われている。

(2) 来島者の状況

ア 観光人口の推移

三宅島

(単位：人)

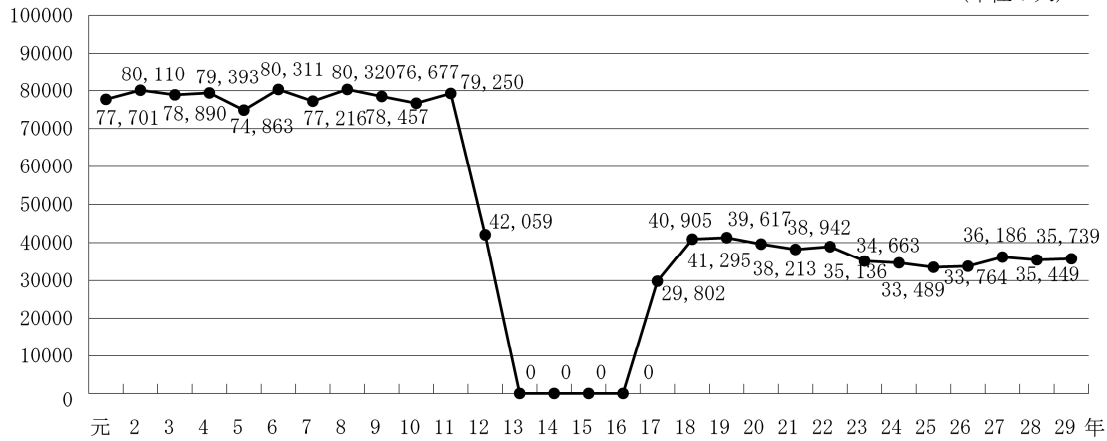

注) 平成12年9月以降平成17年1月末まで、三宅島は全島民島外避難指示により、渡島不可。

御蔵島

(単位：人)

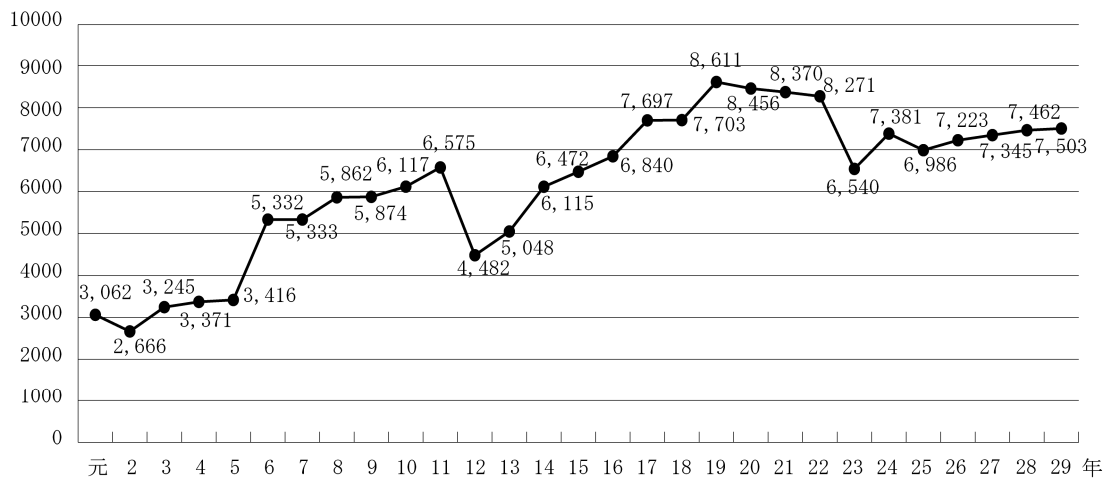

(平成29年伊豆諸島・小笠原諸島観光客入込実態調査報告書)

イ 年別、交通機関別来島者の状況 (1月～12月)

(単位：人)

交通機関		年		
		平成27年	平成28年	平成29年
航空機	三宅島	9,081 (20.1%)	9,410 (21.2%)	10,756 (24.1%)
	御蔵島	2,421 (23.2%)	2,541 (23.5%)	2,622 (24.5%)
船舶	三宅島	36,158 (79.9%)	34,906 (78.8%)	33,925 (75.9%)
	御蔵島	7,999 (76.8%)	8,266 (76.5%)	8,098 (75.5%)
計	三宅島	45,239 (100.0%)	44,316 (100.0%)	44,681 (100.0%)
	御蔵島	10,420 (100.0%)	10,807 (100.0%)	10,720 (100.0%)

(平成29年伊豆諸島・小笠原諸島観光客入込実態調査報告書)

ウ 月別訪島者の数

(単位：人)

三宅島	1月	2月	3月	4月	5月	6月	7月	8月	9月	10月	11月	12月	合計
平成27年	2,915	2,465	3,218	2,870	4,451	3,751	4,177	6,214	4,107	4,236	3,576	3,259	45,239
平成28年	2,840	2,608	3,134	2,929	4,147	3,471	4,805	5,492	3,996	4,119	3,707	3,068	44,316
平成29年	2,774	2,345	3,097	3,034	4,543	3,948	4,781	6,456	3,321	3,186	4,012	3,184	44,681

(単位：人)

御蔵島	1月	2月	3月	4月	5月	6月	7月	8月	9月	10月	11月	12月	合計
平成27年	435	333	434	532	1,121	1,103	1,320	1,684	1,546	1,050	555	307	10,420
平成28年	393	345	486	629	1,033	1,127	1,786	1,325	1,640	1,072	612	359	10,807
平成29年	453	376	484	657	1,287	1,214	1,456	1,808	1,260	778	592	355	10,720

(平成29年伊豆諸島・小笠原諸島観光客入込実態調査報告書)

(3) 宿泊施設の状況

種別宿泊施設と収容人員

(単位：軒数=軒、定員=人)

年度	種別 地区		旅館・ ホテル	民 宿		バンガロー		キャンプ場		合 計
				通年	季節	公営	民営	公営	民営	
H27	三宅	軒数	2	34	0	1	0	1	0	38
		定員	82	731	0	8	0	12	0	833
	御蔵	軒数	0	13	1	5	0	0	0	19
		定員	0	213	12	20	0	0	0	245
H28	三宅	軒数	2	28	0	1	0	1	0	32
		定員	70	491	0	8	0	12	0	581
	御蔵	軒数	0	13	1	5	0	0	0	19
		定員	0	215	12	20	0	0	0	247
H29	三宅	軒数	2	30	0	1	0	1	0	34
		定員	70	510	0	8	0	12	0	600
	御蔵	軒数	0	7	1	5	0	0	0	13
		定員	0	109	12	20	0	0	0	141

(平成29年伊豆諸島・小笠原諸島観光客入込実態調査報告書)

(4) 三宅島観光資源開発事業補助金（東京都多摩・島しょ観光施設整備事業等補助金）

(単位：千円)

年度	内 容	事業費	負担区分	
			三宅村	東京都
H27	平成27年度三宅島観光資源開発事業 (クライミングウォール施設整備)	41,742	21,742	20,000
H28	平成28年度三宅島観光資源開発事業 (大路池周辺展望台設置事業)	28,944	14,497	14,497
H29	平成29年度東京都多摩・島しょ地域観光施設整備 等補助事業 (三宅村ふるさと体験ビレッジ温泉掘削事業)	41,256	26,256	15,000

(5) 御蔵島村観光施設整備事業補助金

(単位：千円)

年度	内 容	事業費	負担区分	
			御蔵島村	東京都
H27	平成27年度御蔵島村観光施設整備事業 (南郷自然散策路進入防止柵設置、全景立体地 図、音響展示設置)	5,053	2,527	2,526
H28	平成28年度御蔵島村観光施設整備事業 (平成28年度ふれあい広場施設改修測量設計)	15,660	7,830	7,830
H29	平成29年度御蔵島村観光施設整備事業 (平成29年度ふれあい広場施設改修工事)	18,900	9,450	9,450

第 7 土 木

港 湾 · 空 港

第7 土木・港湾・空港

1. 概 況

三宅島及び御蔵島島民の生活、社会及び経済活動の基盤となる道路（橋梁）、公園及び港湾（漁港、空港）並びに自然災害から島民の生活を守る砂防、海岸保全施設の整備及び維持管理を行っている。

(1) 道路事業

管内の道路は全般的に屈曲、急勾配箇所が多いうえ、集落内道路は幅員狭小、歩車道未分離、視距不良、海側路肩及び山側法面崩壊の恐れなど、多くの課題を抱えている。これらの対策として、道路拡幅や勾配緩和等の道路整備事業及び視距改良や歩道設置等の交通安全施設整備事業を進めている。更に、道路清掃や沿道及び植樹帯の除草等、道路の適正な維持管理に努めている。

(2) 公園事業

三宅島及び御蔵島では、海岸から沖合1キロメートルまでを国立公園に指定（集落地を除く）し、島の優れた自然環境の保全を図っている。公園事業では、自然公園施設の適正な利用のもと、来訪者に憩いと安らぎを与え、レクリエーションの場としての利用を進めるため、園地内にトイレ、休憩施設等を整備し、適切な維持管理に努めている。

(3) 港湾事業

島の玄関口である港及び空港の就航率向上並びに島の主要産業の一つである漁業の活動拠点となる漁港の機能向上を図るため、港湾、空港及び漁港の整備を進めると共に、各施設の適切な維持管理に努めている。

(4) 砂防事業

大雨時の水害や土石流から集落や公共施設を防護するため、砂防堰堤^{えんてい}や流路等の整備及び除石等の維持管理を行っている。

三宅島においては、平成12年の雄山の大规模な噴火に伴い、緊急対策として「災害関連緊急砂防事業」（平成12～17年度）や「火山砂防激甚災害対策特別緊急事業」（平成13～17年度）を実施し、計51基の砂防堰堤を整備している。また、平成17年度からは恒久対策として「離島火山砂防事業」を実施しており、整備対象である三宅島内の41溪流について、当初計画の整備目標を概ね達成するとともに、被災後の計画の見直しに基づき、比較的小規模な13溪流を整備対象に加えている。

(5) 海岸事業

海岸部では、波浪や海岸侵食から生活環境を保全するため、コンクリート護岸や消波堤等の整備事業を進めている。また、平成21年度から老朽化対策工事など、大規模な維持工事を実施しており、海岸保全施設の適切な維持管理に努めている。

2. 平成30年度主要事業一覧

三宅島

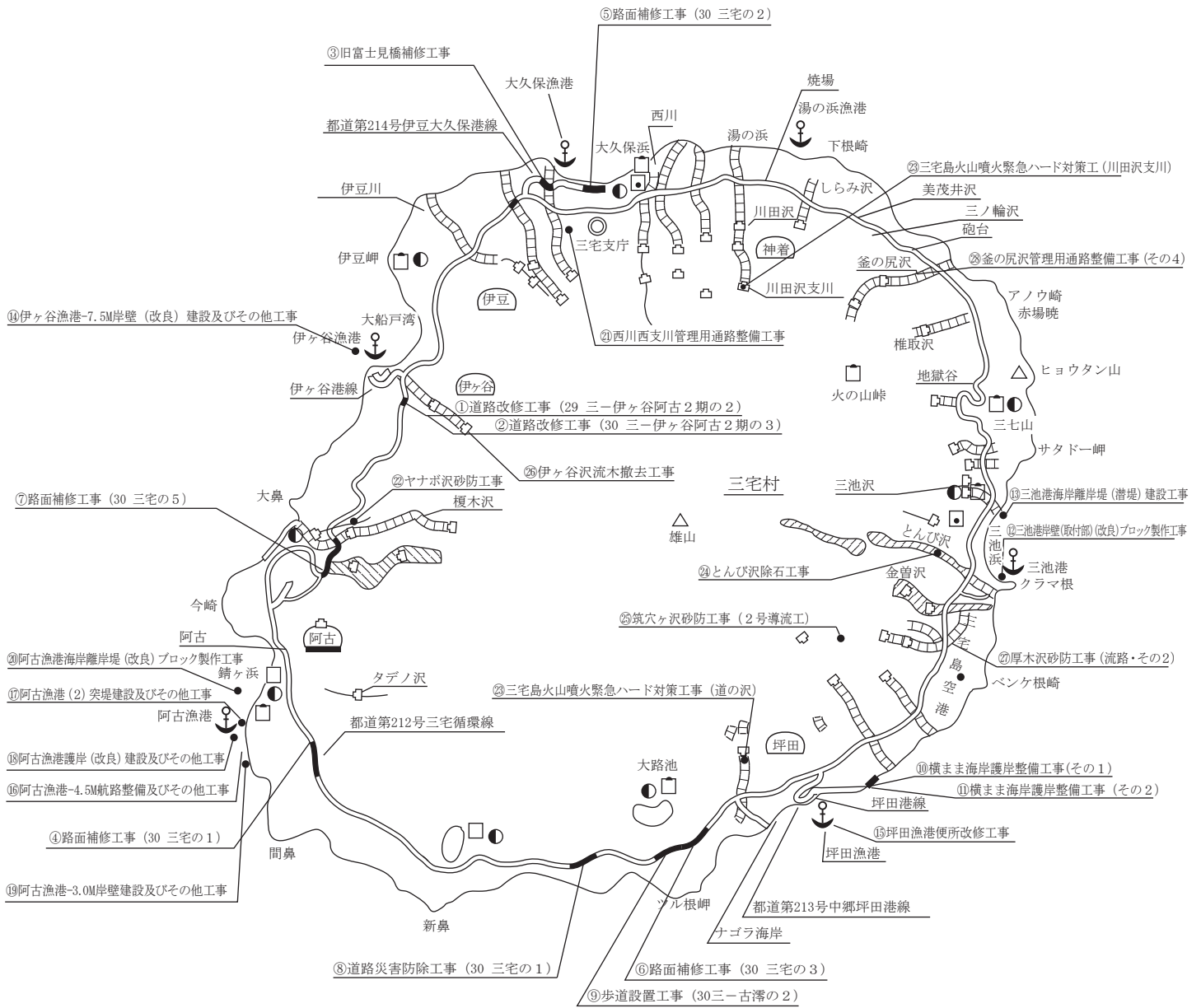

凡例 (公園施設)

- ☐ 休憩舎
- 休憩場
- 炊事舎
- 便所

平成30年度主要事業（平成30年 8 月現在）

	図面 番号	工事名	事業内容
道路・ 海岸	①	道路改修工事（29 三ー伊ヶ谷阿古2期の2）	道路改修
	②	道路改修工事（30 三ー伊ヶ谷阿古2期の3）	道路改修
	③	旧富士見橋補修工事	橋梁補修
	④	路面補修工事（30 三宅の1）	舗装・排水工
	⑤	路面補修工事（30 三宅の2）	舗装・排水工
	⑥	路面補修工事（30 三宅の3）	舗装・排水工
	⑦	路面補修工事（30 三宅の5）	舗装・排水工
	⑧	道路災害防除工事（30 三宅の1）	舗装・排水工
	⑨	歩道設置工事（30 三ー古澤の2）	歩道設置
	⑩	横まま海岸護岸整備工事（その1）	護岸整備
	⑪	横まま海岸護岸整備工事（その2）	護岸整備
港湾・ 漁港・ 空港	⑫	三池港岸壁（取付部）（改良）ブロック製作工事	消波ブロック製作
	⑬	三池港海岸離岸堤（潜堤）建設工事	被覆ブロック製作・据付
	⑭	伊ヶ谷漁港-7.5M岸壁（改良）建設及びその他工事	ブロック製作
	⑮	坪田漁港便所改修工事	改修工
	⑯	阿古漁港-4.5M航路整備及びその他工事	浚渫工
	⑰	阿古漁港（2）突堤建設及びその他工事	浚渫・基礎工
	⑱	阿古漁港護岸（改良）建設及びその他工事	護岸嵩上げ
	⑲	阿古漁港-3.0M岸壁建設及びその他工事	床掘工、浚渫工
	⑳	阿古漁港海岸離岸堤（改良）ブロック製作工事	消波ブロック製作
砂 防	㉑	西川西支川管理用通路整備工事	管理用通路工
	㉒	ヤナボ沢砂防工事	堰堤工
	㉓	三宅島火山噴火緊急ハード対策工事（川田沢支川・道の沢）	仮設堰堤ブロック製作・備蓄
	㉔	とんび沢除石工事	除石
	㉕	筑穴ヶ沢砂防工事（2号導流工）	導流工
	㉖	伊ヶ谷沢流木撤去工事	流木撤去
	㉗	厚木沢砂防工事（流路・その2）	流路工
	㉘	釜の尻沢管理用通路整備工事（その4）	管理用通路工

御 蔵 島

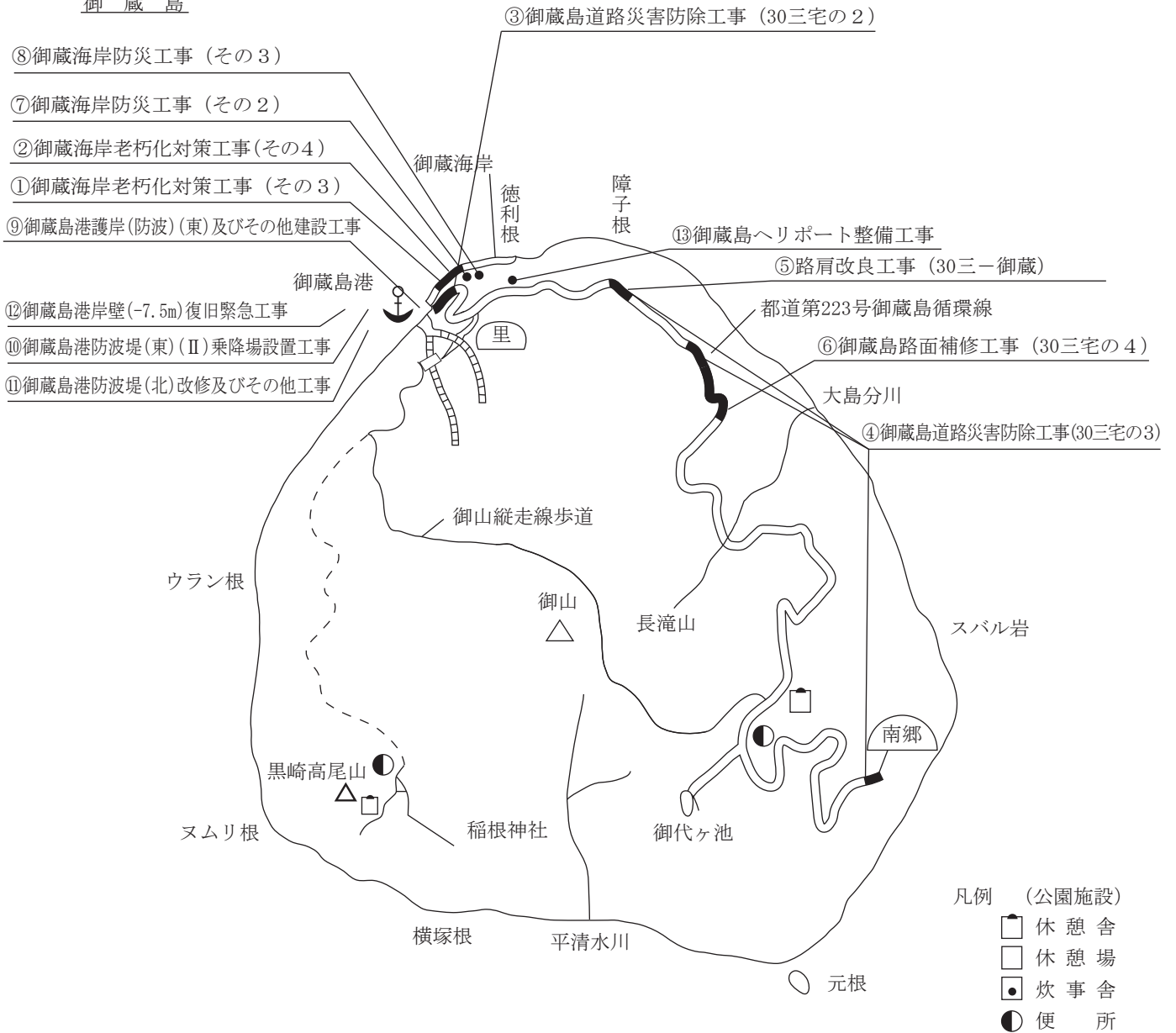

平成30年度主要事業（平成30年8月現在）

	図面 番号	工 事 名	事 業 内 容
道路・海岸	①	御蔵海岸老朽化対策工事（その3）	老朽化対策工
	②	御蔵海岸老朽化対策工事（その4）	老朽化対策工
	③	御蔵島道路災害防除工事（30三宅の2）	モルタル吹付工
	④	御蔵島道路災害防除工事（30三宅の3）	落石崩壊防止
	⑤	路肩改良工事（30三一御蔵）	法面工・舗装打替工
	⑥	御蔵島路面補修工事（30三宅の4）	舗装・排水工
	⑦	御蔵海岸防災工事（その2）	モルタル吹付工、厚ネット工
	⑧	御蔵海岸防災工事（その3）	モルタル吹付工、厚ネット工
港湾・漁港	⑨	御蔵島港護岸（防波）（東）及びその他建設工事	床掘工・鋼柵据付
	⑩	御蔵島港防波堤（東）（Ⅱ）乗降場設置工事	乗降場設置
	⑪	御蔵島港防波堤（北）改修及びその他工事	泊地浚渫・ブロック製作・据付
	⑫	御蔵島港岸壁（-7.5m）復旧緊急工事	岸壁基礎復旧工
	⑬	御蔵島ヘリポート整備工事	付帯施設工・舗装工

3. 道 路

(1) 路線及び延長

(平成30年4月1日現在)

整理番号	路線名	起終点	延長
都道第212号	三宅循環線 (通称 三宅一周道路)	三宅村神着～神着	32,934m
都道第213号	中郷坪田港線	三宅村坪田 三宅循環線交点～坪田漁港	867m
都道第214号	伊豆大久保港線	三宅村伊豆 三宅循環線交点～大久保港	1,205m
小計			35,006m
都道第223号	御蔵島環状線	御蔵島港～御蔵島村仲町	14,993m

注 1 三宅循環線(神着～神着)は一周道路で100m間隔で距離標を設置してある。

2 三宅循環線には伊ヶ谷漁港に通じる枝線793.68m及び三池港に至る枝線319.02mを含む。

(2) 道路状況

ア 三宅島

三宅島の都道は、都道第212号(三宅循環線)を軸として、坪田漁港に通じる都道第213号(中郷坪田港線)及び大久保港に通じる都道第214号(伊豆大久保港線)からなっている。

都道の延長は約35kmであり、局所部分を除いて、幅員5.5m以上で概成している。舗装率は100%である。

従来より歩道の設置工事とともに拡幅整備工事を進めており、これに伴って道路改良率も年々向上している。

現在は、歩道未整備区間や局所的な危険箇所の道路改修工事等を進めている。

イ 御蔵島

都道第223号(御蔵島環状線)の認定延長は26.0kmである。このうち、幅員3.5m以上の都道の延長は約15kmである。

御蔵島の道路の整備は、島内の森林資源の開発及び産業の発展に資するため、急峻な地形や厳しい気象条件の下で進められている。

また、平成29年度からは、路肩改良工事を進めている。

(3) 道路の管理

ア 道路台帳

道路台帳については、昭和47年度に整備し、道路台帳平面図（地下埋設物台帳を含む。）、道路台帳調書及び橋りょう調書を備え、改修事業の進捗に伴って補正を加えている。

また、平成17年に帰島以降、道路台帳の電子化を進めている。

イ 道路監察

道路をとおして生活圏が形成され、公的又は私的な諸活動が展開される結果、道路を交通以外の目的に使用し、道路管理者の許可を受けずに、他の目的に使用する等の事例があるため、道路監察を行い、道路機能の保持に努めている。

ウ 道路の維持補修

平成30年4月現在三宅島内の都道の延長は約35km、御蔵島内の都道の延長は約15kmである。

道路の維持補修事業としては、応急補修を中心とした道路維持と、路面及び道路施設の損傷、機能低下の回復を図る道路補修を行っている。

(4) 交通安全施設の整備

交通安全施設の整備としては、歩行者と自動車を分離する歩道の設置、視距の改良及び歩行者の安全を確保する歩行帯の設置並びに防護柵、街路灯及び道路標識類の整備を行っている。

交通安全施設現況

(平成30年4月1日現在)

区 分	三 宅 島	御 蔵 島
歩 道	30,405m	0 m
防 護 柵	20,060m	9,825m
街 路 灯	994灯	90灯
反 射 鏡	112本	66本
道 路 標 識	531基	21基

(5) 橋の現況

(平成30年4月1日現在)

区 分	橋 の 数 (ヶ)	延 長 (m)	面 積 (㎡)
三 宅 島	45	922	9,318.38
御 蔵 島	36	426	2,864.31
計	81	1,348	12,182.69

(6) 交通量

(平成27年11月10日調査)

種類 観測地点	小型車台	大型車台	自動車計台
伊豆640 (都道第212号)	1,320	88	1,408
阿古 (都道第212号)	1,512	126	1,638
坪田3050 (都道第212号)	1,141	298	1,439
伊ヶ谷432 (都道第212号)	117	32	149

- 注 1 平成27年度調査から「種類」が小型車、大型車のみとなっている。
2 午前7時から午後7時までの12時間交通量である。
3 全国道路交通情勢調査（道路交通センサス）は5年ごとである。

4. 砂防及び海岸

(1) 砂防

ア 砂防現況

三宅島及び御蔵島の両島で砂防指定を受けている溪流は、47溪流である。御蔵島の西川を除き晴天時の流水はないが、降雨時の土砂の流出による災害を防止するため、堰堤や流路工などの整備事業を実施している。

イ 砂防事業（緊急対策）

三宅島では、平成12年7月の噴火以降、山体に堆積した火山灰や溪流の土砂等が降雨時に流出し、泥流・土石流が頻発した。この緊急対策として、平成12年度より災害関連緊急砂防事業、平成13年度には火山砂防激甚災害対策特別緊急事業の採択を受け、平成17年度までの5ヶ年で砂防堰堤51基が完成した。

平成29年度末までにさらに砂防堰堤15基が完成し、合計で66基となったほか、流路工等関連施設を整備したことにより、当初計画である41溪流について整備目標を概ね達成した。

ウ 砂防事業（恒久対策）

平成27年6月にレベル2からレベル1へ噴火レベルが引下げになっているが、現在においても土砂災害等が発生する危険性は依然として残っている。

平成20年3月には三宅島火山砂防基本計画の見直しにより、当初計画の41溪流に小規模な13溪流を整備対象に加えた。

また、平成30年3月には同計画が改定され、第1期事業として14溪流を対象に砂防施設の整備を計画している。

エ 砂防指定地

平成30年4月1日

区分	指定河川の名称	規 模	告示年月日	所 在 地
1	と ん び 沢	2,477m	昭和25. 6. 1	三宅村 坪 田
	〃	1号堰堤区域	平成14. 9. 24	〃 〃
	〃	2号堰堤区域	平成17. 3. 22	〃 〃
	〃	管理用通路	平成22. 6. 15	〃 〃
	〃	30m	平成26. 3. 18	〃 〃
	〃	流路区域315m	平成26. 11. 28	〃 〃
2	金 曾 沢	1,150m	昭和25. 6. 1	〃 〃
	〃	1号・2号堰堤区域	平成15. 12. 16	〃 〃
	〃	645m	平成16. 3. 17	〃 〃
	〃	管理用通路	平成25. 3. 15	〃 〃
3	西 川	594m	昭和33. 3. 3	〃 神 着
	〃	1号堰堤区域	平成15. 1. 10	〃 〃
	〃	2号堰堤区域	平成17. 3. 22	〃 〃
	〃	堰堤・流路工	平成12. 5. 10	〃 〃
	〃	堰堤・管理用通路	平成17. 8. 3	〃 〃
4	間 川	750m	昭和33. 3. 3	〃 〃
	〃	堰堤区域	平成 7. 2. 22	〃 〃
	〃	堰堤区域	平成17. 3. 22	〃 〃
	〃	3号堰堤区域	平成19. 5. 22	〃 〃
5	卯辰川及西川	1,380m	昭和34. 5. 20	御蔵島村
	〃 (西川)	堰堤区域	平成14. 9. 24	御蔵島村
6	榎木沢及支川	1,500m	昭和37. 11. 13	三宅村 阿 古
	〃 (ヤナボ沢)	沈砂地	平成15. 3. 14	〃 〃
	〃	31m	平成17. 8. 3	〃 伊ヶ谷
	〃	堰堤・管理用通路130m	平成27. 12. 24	〃 〃
7	姉 川	2,000m	昭和37. 11. 13	三宅村 伊 豆
	〃	堰堤区域	平成 4. 7. 24	〃 〃
	〃	堰堤区域	平成17. 4. 26	〃 〃
	〃	管理用通路290m	平成26. 11. 28	〃 〃
8	伊 豆 川	1,320m	昭和41. 8. 16	〃 〃
	〃	1号堰堤区域	平成15. 1. 10	〃 〃
	〃	3号堰堤区域	平成17. 3. 22	〃 〃
9	釜 の 尻 沢	183m	昭和41. 8. 16	三宅村 神 着
	〃	堰堤区域	平成14. 9. 24	〃 〃
	〃	堰堤区域	平成17. 3. 22	〃 〃
	〃	170m	平成17. 4. 26	〃 〃
	〃	管理用通路415m	平成26. 11. 28	〃 〃
10	坊 田 沢	940m	昭和45. 10. 7	三宅村 伊 豆
	〃	1号堰堤区域、163m	平成15. 3. 14	〃 〃
	〃	2号堰堤区域	平成16. 3. 17	〃 〃
11	よ う が 沢	堰堤区域、1,500m	昭和47. 11. 24	三宅村 神 着
	〃	堰堤区域	平成16. 3. 17	〃 〃
	〃	2号堰堤区域250m	平成26. 11. 28	〃 〃
12	道 の 沢	109m	昭和59. 1. 28	〃 〃
	〃	108m	昭和60. 12. 21	〃 坪 田
	〃	706m	昭和62. 1. 26	〃 〃
	〃	230m	平成15. 3. 14	〃 〃
	〃	堰堤区域	平成17. 3. 22	〃 〃
13	田ヶ沢 (坪田沢)	200m	昭和59. 1. 28	三宅村 坪 田
	〃	1号堰堤区域173m	平成25. 12. 2	〃 〃
14	筑 穴 ヶ 沢	160m	昭和59. 1. 28	〃 〃
	〃	堰堤・流路工	昭和60. 12. 21	〃 〃
	〃	堰堤区域	平成16. 3. 17	〃 〃
	〃	2号、3号堰堤・流路区域	平成27. 2. 2	〃 〃

区 分	指定河川の名称	規 模	告示年月日	所 在 地
15	川 田 沢	1号堰堤区域	平成14. 9. 24	三宅村 神 着
	〃	2号堰堤区域、612m	平成16. 12. 2	〃 〃
16	三 池 沢	1号堰堤区域	平成14. 9. 24	三宅村 坪 田
	〃	2号堰堤区域	平成16. 3. 17	〃 〃
	〃	650m	平成16. 12. 2	〃 〃
17	伊 ケ 谷 沢	堰堤区域、840m	平成12. 5. 10	三宅村 伊ケ谷
	〃	1号堰堤区域、574m	平成15. 3. 14	〃 〃
	伊 ケ 谷 沢	2号堰堤区域	平成15. 12. 16	三宅村 伊ケ谷
	〃	管理用通路	平成25. 3. 15	〃 〃
18	カ ニ ガ 沢	1号堰堤区域、116.5m	平成15. 1. 10	三宅村 坪 田
	〃	管理用通路	平成25. 3. 15	〃 〃
19	仏 沢	1号堰堤区域	平成15. 1. 10	〃 〃
	〃	2号堰堤区域	平成17. 8. 3	〃 〃
20	御 子 敷 沢	堰堤区域	平成15. 1. 10	〃 〃
	〃	135m	平成17. 4. 26	〃 〃
	〃	2号堰堤区域	平成17. 8. 3	〃 〃
	仏沢・御子敷沢	256m	平成26. 3. 18	〃 〃
21	大 沢	1号堰堤区域、158m	平成15. 1. 10	〃 〃
	〃	管理用通路	平成22. 6. 15	〃 〃
	〃	25m	平成26. 3. 18	〃 〃
22	タ デ ノ 沢	1号堰堤区域	平成15. 1. 10	三宅村 阿 古
	〃	2号堰堤区域	平成17. 4. 26	〃 〃
23	榎 木 沢	床固定	昭和37. 11. 3	三宅村 阿古・伊ケ谷
	〃	1号堰堤工	平成15. 3. 14	〃 〃
	〃	2号堰堤工	平成17. 3. 22	〃 〃
	〃	290m	平成17. 8. 3	〃 〃
	〃	290m	平成20. 3. 5	〃 〃
	〃	堰堤・管理用通路	平成20. 9. 22	〃 〃
24	清 水 沢	堰堤区域	平成16. 1. 28	三宅村 伊ケ谷
25	大 久 保 沢	堰堤区域	平成15. 12. 16	三宅村 伊 豆
	〃	床固工、導流堤	平成16. 3. 17	〃 〃
	〃	管理用通路	平成25. 3. 15	〃 〃
26	厚 木 沢	堰堤区域	平成15. 12. 16	三宅村 坪 田
	〃	2号堰堤区域	平成23. 1. 4	〃 〃
	〃	管理用通路	平成29. 3. 6	〃 〃
	〃	溪流保全工430m		
27	川 田 沢 支 川	1号堰堤区域	平成15. 12. 16	三宅村 神 着
	〃	2号堰堤区域	平成18. 8. 11	〃 〃
	〃	2号堰堤区域	平成19. 3. 13	〃 〃
28	赤 場 暁 沢	堰堤区域	平成15. 12. 16	〃 坪 田
	〃	流向制御工	平成17. 3. 22	〃 〃
29	釜 方 沢	堰堤区域、導流堤453m	平成16. 3. 17	〃 〃
30	大 穴 沢	堰堤区域	平成16. 1. 28	三宅村 阿 古
	〃	2号堰堤区域	平成23. 10. 21	〃 〃
	〃	管理用通路369m	平成29. 3. 6	〃 〃
31	岡 堀 沢	堰堤区域	平成16. 1. 28	〃 〃
32	鉄 砲 沢 ・ 夕 景 沢	1号2号堰堤区域、流向制御工	平成16. 1. 28	〃 〃
	〃	3号堰堤区域	平成19. 10. 26	〃 〃
33	湯 舟 沢 ・ 土 佐 沢	堰堤区域、流向制御工	平成16. 1. 28	三宅村 神 着
34	権 取 沢	堰堤区域	平成16. 1. 28	〃 〃
	〃	流向制御工	平成17. 3. 22	〃 〃
35	し ら み 沢	堰堤区域、380m	平成16. 3. 17	〃 〃
36	空 栗 沢	床固工	平成17. 8. 3	三宅村 伊ケ谷
37	芦 穴 沢	床固工	平成17. 8. 3	三宅村 阿 古
38	立 根	床固工	平成17. 8. 3	〃 〃
39	角 屋 敷	堰堤区域、150m	平成17. 4. 26	三宅村 阿 古

区 分	指定河川の名称	規 模	告示年月日	所 在 地
40	美 茂 井 沢	堰堤区域、250m	平成18. 8. 11	〃 神 着
41	三 ノ 輪 沢	堰堤区域、173m	平成18. 8. 11	〃 〃
42	ハ ル ゲ 沢	堰堤区域、125m	平成19. 5. 22	〃 〃
43	タデノ沢北支川	堰堤・管理用通路130m	平成27. 12. 24	三宅村 阿古
44	厚木沢北支川	堰堤・管理用通路250m	平成27. 12. 24	三宅村 坪田
45	西川西支川	堰堤区域、310m	平成28. 9. 7	三宅村 伊豆
46	伊ヶ谷沢南支川(1)	堰堤・管理用通路260m	平成29. 9. 26	三宅村 伊ヶ谷
47	伊ヶ谷沢南支川(2)	堰堤区域、150m	平成29. 9. 26	〃 〃

(2) 海岸保全

ア 海岸保全区域として指定されている箇所は、三宅島6箇所、御蔵島2箇所計8箇所であり、波浪や海岸浸食から生活環境を保全するため、コンクリート護岸や消波堤等の整備事業を実施している。

横まま海岸は平成21年度より護岸老朽化対策工事を進め、平成25年度に完了した。また、既設護岸に連続する区間を新たに海岸保全区域として追加指定し、平成29年度より護岸整備工事に着手した。

ナゴラ海岸は平成25年の台風で損傷し、平成25年度から平成28年度の3ヵ年で護岸の嵩上げ等の工事を実施した。また、阿古海岸及び御蔵海岸は平成27年度より護岸老朽化対策工事を進めている。

イ 海岸保全区域指定地

区 分	指定海岸の名称	延 長 m	告示年月日	指 定 庁
1	阿 古 海 岸	900	昭和34.11.10	東京都（建設局）
2	横 ま ま 海 岸	500	昭和41.12.12	東京都（ 〃 ）
	〃	120	平成29. 3. 7	東京都（ 〃 ）
3	ナ ゴ ラ 海 岸	420	平成 3. 2.22	東京都（ 〃 ）
4	御 蔵 海 岸	300	昭和34.11.10	東京都（ 〃 ）
	〃	380	昭和61. 7.28	東京都（ 〃 ）
	〃		平成24. 8. 3	東京都（ 〃 ）
	〃	370	平成28. 3.22	東京都（ 〃 ）
5	三 池 港 海 岸	1,740	昭和37. 9.15	東京都（港湾局）
	〃		平成14.1.16(一部変更)	東京都（ 〃 ）
6	大 久 保 港 海 岸	630	昭和34. 7. 2	東京都（ 〃 ）
7	阿 古 漁 港 海 岸	750	昭和51.10.30	東京都（ 〃 ）
	〃		平成9.6.2(一部変更)	東京都（ 〃 ）
8	御 蔵 島 港 海 岸	330	昭和37. 9.15	東京都（ 〃 ）

5. 自然公園

三宅島及び御蔵島の両島は、すぐれた自然環境を持つことから、富士箱根伊豆国立公園に指定され、これら自然環境の保護とその利用の増進が図られている。

(1) 指 定

昭和30年4月1日 国立公園指定（伊豆七島国立公園）

昭和32年10月 特別地域指定

昭和39年7月7日 国立公園指定（富士箱根伊豆国立公園に編入）

昭和59年5月25日 御蔵島の公園計画を変更

平成5年7月19日 御蔵島の公園計画を変更

平成6年11月7日 三宅島の公園計画を変更

三宅島の公園計画の変更は、再検討中の昭和58年10月に島の南西部で火山爆発が生じ、島内の自然環境及び社会状況に著しい変化をもたらしたため、再検討の対象から除外されたが、社会経済情勢の変化に対応して、適正な保護と利用を図るため平成6年11月、三宅島に係る公園計画の変更が行われた。

(2) 公園区域の現況

公園計画に基づいて、公園区域内（海面を除く。）に特別地域（特別保護地区を含む。）を指定し、国立公園の風致の維持と適切な利用を図っている。また、公園区域内の優れた海域景観の保護を図るため、伊豆諸島地域では初の海域公園地区を三宅島に指定している。

[陸域部分、単位：面積(ha)、比率(%)]

区 分		三 宅 島		御 蔵 島	
		面 積	構 成 比	面 積	構 成 比
特別地域	特別保護地区	371	6.7	342	17.4
	第1種特別地域	560	10.1	182	9.3
	第2種特別地域	1,288	23.4	361	18.3
	第3種特別地域	2,520	45.7	1,022	51.9
	小 計	4,739	85.9	1,907	96.9
普通地域		444	8.1	46	2.3
公園区域総面積		5,183	94.0	1,953	99.2
公園区域外面積		331	6.0	16	0.8
総 面 積		5,514	100.0	1,969	100.0

[陸域の公園区域の地先海面、単位：面積(ha)]

海域公園地区	51.6	(2地区)	—	—
--------	------	-------	---	---

(3) ア 自然公園の許可届出等に関する事務

(ア) 特別地域内における行為の申請を許可し、これに必要な条件を付すこと。

(イ) 普通地域内における行為の届出を受理し、これに係る必要な措置をとること。

(ウ) 上記事項に係る現状回復命令等を行うこと。

(以上、「東京都支庁長委任規則」に定める範囲内の事務に限る。)

(エ) 都知事、環境大臣の権限に属する申請、届出に係る調査及び副申に関すること。

(オ) その他各種行為、届出に係る申請書、届出書の作成指導及び各種相談に関すること。

イ 公園施設の維持管理業務

平成30年4月1日現在、休憩舎7棟、炊事場3棟、公衆便所10棟他の公園施設を設置している。

また、これら施設の快適な利用を図るため、清掃等の維持管理業務を年間を通じて行っている。

区 分	三 宅 島									御蔵島		計
	大久保 浜	錆が浜	三池浜	新滞池	大路池	三七山	火の山 峠	伊豆岬	富賀浜	黒崎 高尾山	御山縦走線歩道	
休憩舎	○	○	○		○	○	○	○				7棟
炊事場	○	○	休止中									3棟
便 所	○	○	○	○	○	○		○	○	○	○	10棟
備 考									休憩 コーナ		御代ヶ 池入口	

6. 用地取得補償関係

(1) 事業別用地買収状況

平成29年度における用地取得面積は20,187.01㎡である。

なお、物件移転等補償については該当無しであった。

事 業 名	用 地 取 得	取 得 面 積	物件移転等補償
道 路 整 備 事 業	7件 9筆	2,314.38㎡	0件
交 通 安 全 施 設 事 業	4件 4筆	242.83㎡	0件
砂 防 整 備 事 業	25件 28筆	17,629.80㎡	0件
計	36件 41筆	20,187.01㎡	0件

7. 港湾空港関係

港湾・漁港・空港一覧表

種 類 島 名	港 湾	漁 港		港	空 港
	地方港湾	第 1 種	第 2 種	第 4 種	地方管理空港
三 宅 島	三池、大久保	湯の浜、伊ヶ谷 大久保	坪 田	阿 古	三宅島
御 蔵 島	御蔵島				

- (注) 1 第1種漁港は利用範囲が地元漁業を主とするもの。
 第2種漁港は利用範囲が第1種漁港よりも広く、第3種漁港に属しないもの。
 第4種漁港は離島その他辺地にあつて漁場の開発又は漁船の避難上特に必要なもの。
- 2 地方管理空港は地方的な航空運送を確保するために必要な飛行場。

港 湾 施 設 の 概 要

(平成30年4月1日現在)

島名	種別	港名	港湾指定日 管理者指定日	対象船舶	主要港湾施設
三宅島	地方港湾	三池	昭和32. 11. 5 昭和32. 11. 5	500～5,000トン	岸壁(-7.5m) 150m 岸壁(-6.0m) 80m 船客待合所 1棟
		大久保	昭和28. 3. 31 昭和28. 3. 31	小型船	物揚場 30m
御蔵島		御蔵島	昭和32. 11. 5 昭和32. 11. 5	5,000トン 小型船	岸壁(-7.5m) 300m(両岸) 物揚場 162m 船揚場 2,335㎡

(注) 大久保港は、昭和37年以降、整備を中止している。

都 営 漁 港 施 設 一 覧

(平成30年4月1日現在)

島名	港名	種類	指 定 日	主 要 漁 港 施 設
三宅島	湯の浜	1	漁港 昭和30. 10. 21 管理者 // 46. 8. 31	防波堤・突堤 252m 岸壁・物揚場 210m 船揚場 2,317㎡ 防波護岸 324m
	伊ヶ谷	1	漁港 // 27. 6. 23 管理者 // 53. 4. 1	防波堤・突堤 40m 岸壁・物揚場 298m 船揚場 2,625㎡ 防波護岸 305m
	大久保	1	漁港 // 27. 7. 29 管理者 // 58. 4. 26	防波堤・突堤 357m 岸壁・物揚場 101m 船揚場 1,580㎡
	坪田	2	漁港 // 26. 7. 10 管理者 // 28. 1. 6	防波堤・突堤 715m 岸壁・物揚場 435m 船揚場 2,390㎡ 防波護岸 223m
	阿古	4	漁港 // 26. 7. 10 管理者 // 27. 6. 9	防波堤・突堤 202m 岸壁・物揚場 1,060m 船揚場 3,090㎡ 防波護岸 472m

空 港 の 概 要

概 要	規 模
開 港	昭和41. 3. 1 (R/W=1,100m)
拡張供用開始	昭和51. 11. 15 } エプロン新設 R/W=1,200m
標 高	19.9m
運 用 時 間	① 4月21日から5月10日まで及び7月16日から8月31日までの期間 9:00~17:15 ②①の期間を除く期間 9:00~17:00
飛 行 場 面 積	293,089㎡

(平成30年4月1日現在)

施 設 の 現 況

施 設 名	規 模
滑 走 路	1,200m×30m
着 陸 帯	1,320m×120m
誘 導 路	80m×18m
エ プ ロ ン	10,312㎡ スポット数 6
暫定ターミナルビル	鉄骨造平屋建 延491㎡
駐 車 場	960㎡ 53台

(平成30年4月1日現在)

平成29年度乗船客数

三宅島

御蔵島

月	東京⇒三宅				三宅⇒東京				東京⇒三宅⇒御蔵				御蔵⇒三宅⇒東京				合計		
	入	出	予定	実績	就航率	入	出	予定	実績	就航率	入	出	予定	実績	就航率	入	出	入	出
4	2,212	117	30	28	93	115	1,673	30	27	90	477	15	30	22	73	27	359	504	374
5	3,368	214	31	31	100	282	2,798	31	31	100	1,078	152	31	30	97	47	990	1,125	1,142
6	2,843	196	30	29	97	268	2,454	30	28	93	914	122	30	26	87	51	717	965	839
7	3,592	182	31	30	97	237	3,030	31	30	97	1,200	50	31	27	87	117	1,186	1,317	1,236
8	5,078	170	31	30	97	258	4,739	31	29	94	1,561	76	31	27	87	96	1,466	1,657	1,542
9	2,236	121	30	26	87	158	1,667	30	26	87	812	114	30	20	67	195	819	1,007	933
10	1,984	89	31	25	81	420	1,956	31	24	77	475	12	31	16	52	84	548	559	560
11	2,818	159	30	29	97	189	2,162	30	30	100	277	13	30	17	57	61	304	338	317
12	2,173	80	31	29	94	79	1,675	31	29	94	94	1	31	12	39	3	86	97	87
1	1,596	62	31	26	84	54	997	31	23	74	56	0	31	7	23	8	13	64	13
2	1,572	27	28	26	93	51	995	28	24	86	50	7	28	11	39	4	30	54	37
3	2,141	64	31	26	84	79	1,733	31	23	74	168	10	31	15	48	32	129	200	139
計	31,613	1,481	365	335	92	2,190	25,879	365	324	89	7,162	572	365	230	63	725	6,647	7,887	7,219
28	32,309	1,633	365	339	93	2,092	26,328	365	321	88	7,749	585	365	234	64	565	6,820	8,314	7,405
27	34,025	1,436	366	345	94	1,833	27,748	366	331	90	7,424	364	366	242	66	528	6,894	7,952	7,258
26	33,095	1,446	365	339	93	1,811	27,120	365	324	89	7,384	267	365	235	64	485	7,065	7,869	7,332
25	37,158	1,278	365	340	93	1,626	33,350	365	317	87	6,528	367	365	222	61	749	6,245	7,277	6,612
24	38,586	1,603	365	334	92	2,132	34,674	365	316	87	7,266	539	365	218	60	489	6,403	7,759	6,940
23	39,489	1,457	366	326	89	2,227	35,967	366	320	87	6,394	444	366	210	57	408	5,603	6,802	6,047
22	43,002	1,886	365	338	93	2,317	38,721	365	325	89	8,135	509	365	223	61	766	7,546	8,901	8,055

平成29年度港別岸壁利用状況

月	三池港						阿古漁港						伊ヶ谷漁港						御蔵島港					
	定期船		臨時船		計		定期船		臨時船		計		定期船		臨時船		計		定期船		臨時船		計	
	回数	トン数	回数	トン数	回数	トン数	回数	トン数	回数	トン数	回数	トン数	回数	トン数	回数	トン数	回数	トン数	回数	トン数	回数	トン数	回数	トン数
4	24	136,344	12	5,528	36	141,872	22	121,537	12	4,059	34	125,596	9	50,440	7	3,240	16	53,680	47	262,873	12	5,137	59	268,010
5	22	122,226	9	4,238	31	126,464	40	221,728	12	4,524	52	226,252	0	0	6	2,790	6	2,790	59	328,289	9	3,770	68	332,059
6	26	142,194	12	5,528	38	147,722	27	139,607	9	3,692	36	143,299	5	25,649	4	1,806	9	27,455	50	264,758	6	2,497	56	267,255
7	23	130,663	13	5,951	36	136,614	32	181,792	9	3,097	41	184,889	5	28,405	3	1,422	8	29,827	55	312,455	8	3,193	63	315,648
8	14	79,534	7	3,240	21	82,774	30	170,430	9	3,127	39	173,557	16	90,896	7	3,250	23	94,146	54	306,774	6	2,273	60	309,047
9	17	96,577	8	4,336	25	100,913	27	153,387	11	4,086	38	157,473	8	45,448	7	3,250	15	48,698	41	232,921	8	3,193	49	236,114
10	7	37,700	3	1,412	10	39,112	37	208,819	12	4,546	49	213,365	5	28,405	6	2,866	11	31,271	36	202,449	6	2,234	42	204,683
11	29	161,993	16	7,555	45	169,548	22	123,604	9	3,154	31	126,758	8	45,448	9	5,120	17	50,568	35	196,768	7	2,712	42	199,480
12	39	217,425	14	6,538	53	223,963	11	62,491	8	2,706	19	65,197	8	45,448	5	2,190	13	47,638	25	141,336	6	2,273	31	143,609
1	30	168,363	9	4,296	39	172,659	8	45,448	6	1,708	14	47,156	11	61,802	6	2,628	17	64,430	17	96,577	6	2,234	23	98,811
2	33	187,473	14	6,588	47	194,061	10	56,810	8	3,271	18	60,081	7	39,767	7	3,282	14	43,049	25	142,025	5	2,037	30	144,062
3	27	153,387	7	3,154	34	156,541	17	96,577	17	5,833	34	102,410	7	39,767	7	3,196	14	42,963	31	176,111	9	3,088	40	179,199
合計	291	1,633,879	124	58,364	415	1,692,243	283	1,582,230	122	43,803	405	1,626,033	89	501,475	74	35,040	163	536,515	475	2,663,336	88	34,641	563	2,697,977
28	219	1,232,426	97	46,349	316	1,278,775	300	1,682,252	156	56,651	456	1,738,903	150	840,437	138	63,341	288	903,778	471	2,644,057	150	60,846	621	2,704,903
27	232	1,298,700	118	67,594	350	1,366,294	298	1,648,153	134	51,258	432	1,699,411	152	857,311	111	50,435	263	907,746	497	2,768,337	95	38,208	592	2,806,545
26	297	1,590,577	137	74,198	434	1,664,775	294	1,562,510	145	67,462	439	1,629,972	78	430,230	89	41,828	167	472,058	481	2,549,576	89	51,418	570	2,600,994
25	278	1,226,076	123	54,025	401	1,280,101	273	1,246,161	156	55,941	429	1,302,102	114	543,678	86	37,290	200	580,968	440	1,964,325	84	28,692	524	1,993,017
24	265	1,139,301	126	55,361	391	1,194,662	291	1,299,057	150	51,885	441	1,350,942	104	482,991	97	42,004	201	524,995	431	1,885,902	87	29,646	518	1,915,548
23	290	1,311,006	136	63,269	426	1,374,275	256	1,164,762	148	50,143	404	1,214,905	105	474,495	107	52,925	212	527,420	429	1,909,413	91	32,393	520	1,941,806
22	288	1,281,873	139	59,974	427	1,341,847	296	1,352,092	147	48,971	443	1,401,063	81	390,222	108	47,413	189	437,635	467	2,085,819	96	31,567	563	2,117,386

平成29年（度）定期便使用実績一覧表

ANA（～平成26年3月）、新中央航空（平成26年4月～） 三宅島空港

様式-1

項目	予定 便数	就航数 機	欠航数						就航率 %	東京 → 三宅島		三宅島 → 東京		合計			貨物取扱量							
			強風		視界		ガス			機		その他		降客数 人	提供 座席数	利用率 %	乗降客数 人	提供 座席数	利用率 %	卸 kg	積 kg	卸 kg	積 kg	
			着	発	着	発	着	発		着	発	着	発											卸
4	91	84	0	0	7	7	0	0	0	0	0	615	1,596	38.53	1,081	1,596	67.73	1,696	3,192	53.13	185	310	—	—
5	97	92	0	0	4	4	0	0	1	1	821	1,748	46.97	1,352	1,748	77.35	2,173	3,496	62.16	234	439	—	—	
6	90	82	0	0	8	8	0	0	0	0	725	1,558	46.53	1,268	1,558	81.39	1,993	3,116	63.96	179	203	—	—	
7	99	97	0	0	1	1	0	0	1	1	871	1,843	47.26	1,428	1,843	77.48	2,299	3,686	62.37	219	492	—	—	
8	108	103	1	1	4	5	0	0	0	0	1,082	1,957	55.29	1,693	1,938	87.36	2,775	3,895	71.25	201	145	—	—	
9	90	84	0	0	6	6	0	0	0	0	825	1,596	51.69	1,421	1,596	89.04	2,246	3,192	70.36	263	45	—	—	
10	93	72	3	3	18	18	0	0	0	0	682	1,368	49.85	1,110	1,368	81.14	1,792	2,736	65.50	278	16	—	—	
11	90	88	0	0	2	2	0	0	0	0	903	1,672	54.01	1,526	1,672	91.27	2,429	3,344	72.64	207	191	—	—	
12	93	89	4	4	0	0	0	0	0	0	821	1,691	48.55	1,466	1,691	86.69	2,287	3,382	67.62	236	76	—	—	
1	93	89	2	2	0	0	0	0	2	2	908	1,691	53.70	1,302	1,691	77.00	2,210	3,382	65.35	253	44	—	—	
2	84	81	2	2	1	1	0	0	0	0	752	1,539	48.86	1,280	1,539	83.17	2,032	3,078	66.02	227	28	—	—	
3	93	82	2	2	8	8	0	0	1	1	838	1,558	53.79	1,395	1,577	88.46	2,233	3,135	71.23	248	23	—	—	
年度計	1,121	1,043	14	14	59	60	0	0	5	4	9,843	19,817	49.67	16,322	19,817	82.36	26,165	39,634	66.02	2,730	2,012	—	—	
28	1,116	1,026	3	3	63	63	0	0	25	21	8,286	19,399	42.71	15,024	19,551	76.85	23,310	38,950	59.85	—	—	—	—	
27	1,116	1,033	5	5	53	53	5	5	21	17	8,179	19,608	41.71	14,752	19,703	74.87	22,931	39,311	58.33	—	—	—	—	
26	1,099	994.5	4	4	20	20	23	23	59	56	7,163	18,867	37.97	13,465	18,924	71.15	20,628	37,791	54.58	—	—	—	—	
25	351	134	33	33	16	16	153	153	15	15	909	7,504	12.11	4,592	7,504	61.19	5,501	15,008	36.65	—	—	—	—	
24	345	132.5	13	13	12	12	181	182	269	26	1,026	7,448	13.78	5,070	7,392	68.59	6,096	14,840	41.08	—	—	—	—	
23	354	120	6	6	12	12	212	212	4	4	984	6,720	14.60	44,536	6,720	66.20	5,435	12,440	40.40	—	—	—	—	
22	365	117	3	3	11	11	231	231	3	3	892	6,552	13.61	4,786	6,552	73.04	5,678	13,104	43.30	—	—	—	—	

第 8 教 育

第 8 教 育

1. 教育庁三宅出張所の概要

(1) 沿 革

昭和23年教育委員会法施行、同年11月東京都教育庁が設置され、これに伴い三宅支庁内に教育庁三宅出張所が開設された。所長、副所長、その他職員計4名が配置されたが、何れも三宅支庁職員の兼務であった。

昭和26年1月	一般職員専任となる。
昭和31年4月	専任副所長（係長級）配置
昭和34年4月	充当指導主事配置
昭和35年5月	大字伊豆友地所在の経済局所管建物の一部を庁舎とする。
昭和41年4月	栄養士配置
昭和42年4月	所長（支庁長併任）、副所長、主査の体制となる。
昭和44年4月	社会教育指導員（非常勤）配置
昭和47年12月	三宅支庁舎の完成に伴い、その一部を借用し移転する。
平成12年8月	噴火災害に伴い、都立秋川高等学校に避難し、臨時出張所を設置する。
平成17年3月	避難指示解除に伴い、臨時出張所を閉鎖し、三宅島にて業務を再開
平成24年3月	支庁舎改築に伴い、その一部を借用し移転する。

(2) 機 構

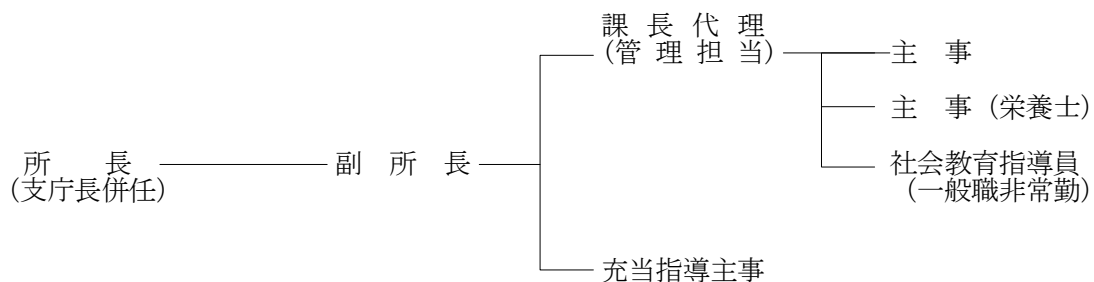

(3) 職 員

職名 区分	所長	副所長	課長代理	指導主事	主任	主事	主事 (栄養士)	社会教育 指導員	計
専任		1	1	1	0	2	1	1	7
併任	1								1

所長	三宅支庁長が併任
充当指導主事	学校職員で三宅村立三宅小学校所属
社会教育指導員	一般職非常勤職員で1か月16日勤務、任期は1年

(4) 決 算 (都 費)

(単位：千円)

科目		年度		
		27	28	29
教 育 費		26,516	20,230	28,590
	教 育 管 理 費	5,582	5,676	7,434
	小 中 学 校 費	7,416	3,589	6,403
	小 学 校 管 理 費	4,212	2,556	4,590
		中 学 校 管 理 費	3,203	1,032
	高 等 学 校 費	46	118	56
	福 利 厚 生 費	11,425	9,229	12,695
	教 育 指 導 奨 励 費	1,185	962	1,198
	社 会 教 育 費	858	653	800

2. 村教育委員会

(1) 教育長及び委員数

(平成30年8月1日現在)

区分	村別		
	三 宅 村	御 蔵 島 村	合 計
教育長及び委員数	4	3	7

(2) 事務局職員

(平成30年8月1日現在)

村別	職種別							
	教育長	課 長	係 長	主 任	主事(補)	調理員	用務員	計
三 宅 村	0	1	2	1	2	0	(2)	6(2)
御 蔵 島 村	1	0	0	0	1	1	0	3

() は、臨時職員で外書。

(3) 村別教育関係予算

平成29年度決算額（歳出）

（単位：千円）

科目		三宅村		御蔵島村	
		金額	比率	金額	比率
一般会計決算額		3,989,685		1,096,680	
教育費		440,179	11.0	67,098	6.1
教育費の内訳	教育総務費	107,907	24.5	23,454	35.0
	小学校費	137,246	31.1	1,360	2.0
	中学校費	46,663	10.6	911	1.4
	社会教育費	38,408	8.7	8,503	12.7
	保健体育費	64,254	14.6	4,017	6.0
	校舎管理費	0	0.0	20,919	31.2
	学校給食費	45,698	10.4	7,935	11.8

※端数処理の関係で計が不一致となることがある。

※教育費は一般会計決算額に対する比率、内訳の各項目は教育費総額に対する比率を示している。

平成30年度予算額（歳出）

（単位：千円）

科目		三宅村		御蔵島村	
		金額	比率	金額	比率
一般会計予算額		4,532,235		1,148,475	
教育費		342,508	7.6	76,407	6.7
教育費の内訳	教育総務費	114,467	33.4	22,706	29.7
	小学校費	62,502	18.2	1,387	1.8
	中学校費	75,722	22.1	1,056	1.4
	社会教育費	32,343	9.4	9,129	11.9
	保健体育費	13,465	3.9	5,946	7.8
	校舎管理費	0	0	22,475	29.4
	学校給食費	44,009	12.8	13,708	17.9

※端数処理の関係で計が不一致となることがある。

※教育費は一般会計決算額に対する比率、内訳の各項目は教育費総額に対する比率を示している。

3. 学校教育

(1) 小中学校

ア 学校別児童・生徒数

(ア) 小学校

(平成30年8月1日現在)

学 校 名	学級数	児 童 数						
		1年	2年	3年	4年	5年	6年	計
三宅村立三宅小学校	6	10	18	11	13	10	16	78
御蔵島村立御蔵島小学校	4	3	5	4	2	3	5	22

(イ) 中学校

(平成30年8月1日現在)

学 校 名	学級数	生 徒 数			
		1年	2年	3年	計
三宅村立三宅中学校	5②	8	8	10	26
御蔵島村立御蔵島中学校	3	1	1	1	3

○数字は特別支援学級（固定級）で内数

イ 児童・生徒数の推移（平成30年8月1日現在）

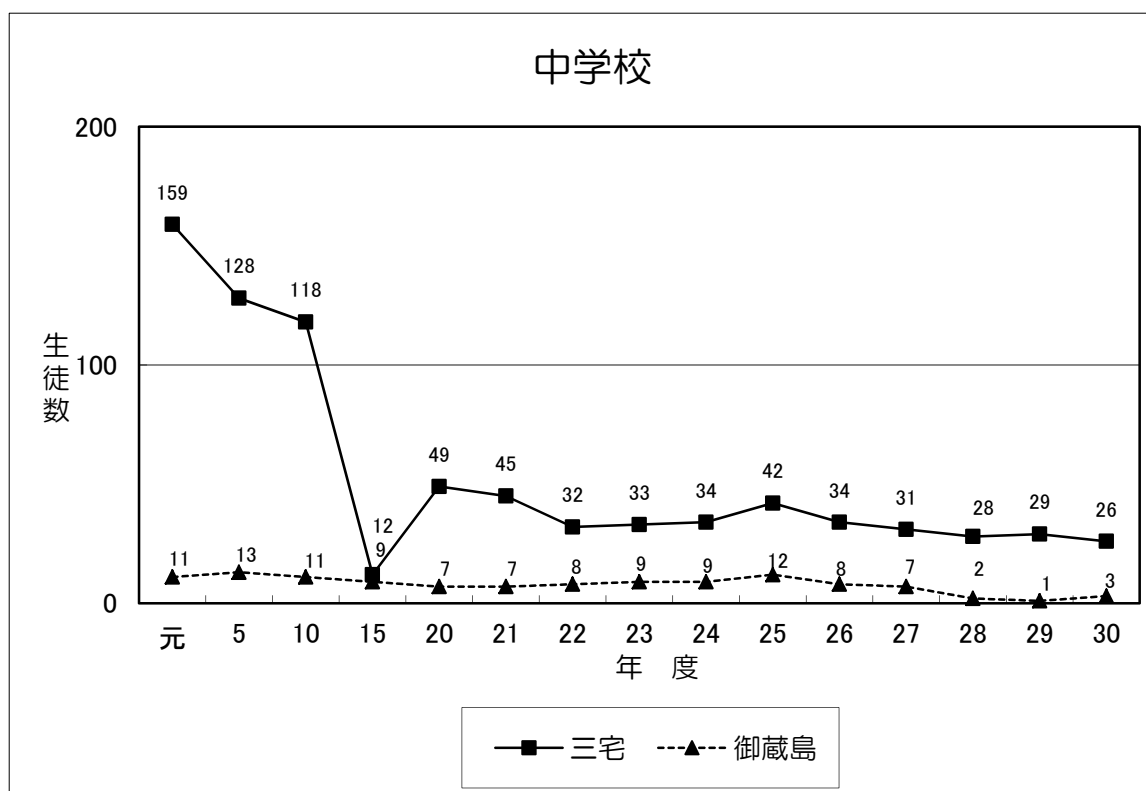
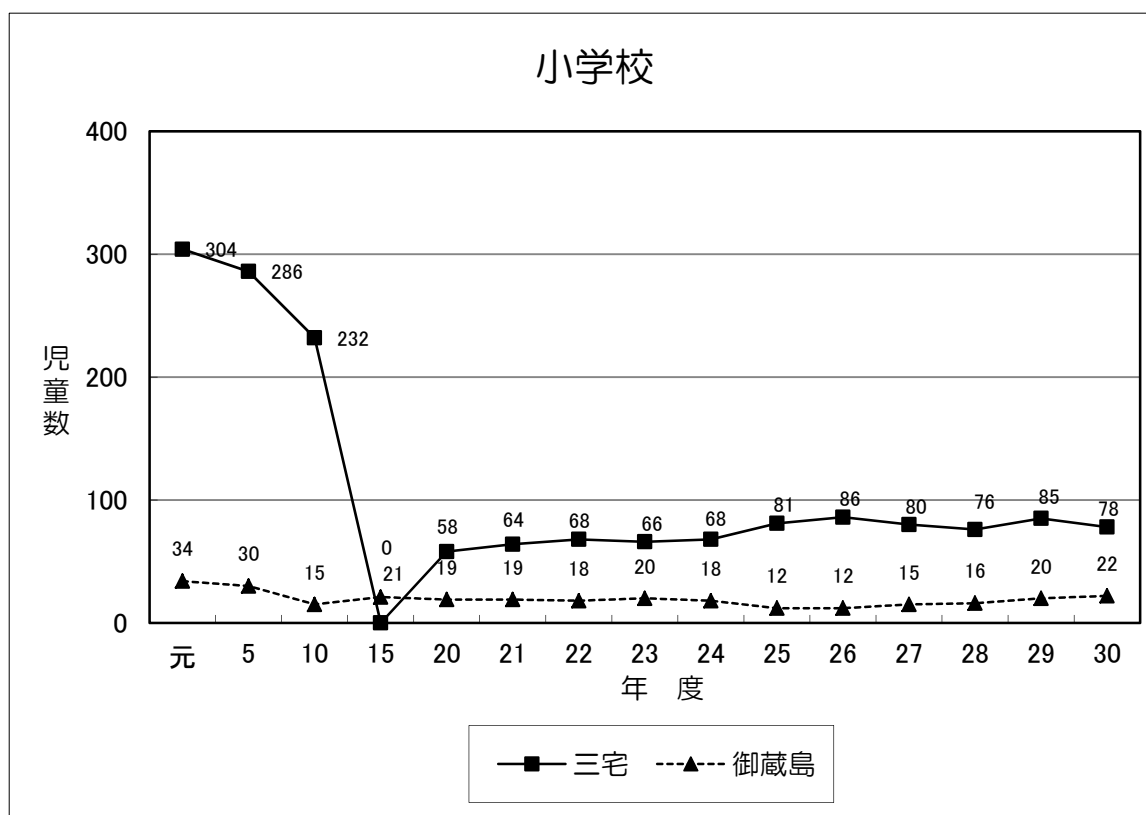

ウ 学校別教職員数

(平成30年 8月 1日現在)

種別	学校名	校長	副校長	主幹教諭	主任教諭	教諭	主任養護教諭	養護教諭	事務栄養士	計	その他
											指導主事
小学校	三宅	1	1	1	2	8	0	1	1	15	5
	御蔵島	1	1	1	4	2	1	0	2	12	0
	計	2	2	2	6	10	1	1	3	27	5
中学校	三宅	1	1	2	2	9	0	1	1	17	2
	御蔵島	(1)	1	2	1	7	0	0	(2)	11	0
	計	1(1)	2	4	3	16	0	1	1(2)	28	2
合計		3(1)	4	6	9	26	1	2	4(2)	55	7

() : 兼務

エ 学校施設

※は、小・中共用

学校名		事項		体育館	プール	運動場	校舎 (㎡)	創立年月日
		普通教室	特別教室					
小学校	三宅	6室	9室	797㎡	25m×10m	6,868㎡	5,882	H19.4.1
	御蔵島	4室	3室	768㎡※	25m×12m※ (サブプール 40㎡)	3,751㎡※	2,610※	M7.9.3
中学校	三宅	3室	8室	872㎡	25m×11m	15,624㎡	5,816	H19.4.1
	御蔵島	2室	5室	768㎡※	25m×12m※ (サブプール 40㎡)	3,751㎡※	2,610※	S22.6.22

(2) 学校給食

ア 概 要

三宅島における給食は、昭和10年頃から神着小学校内においてミルク給食が開始された。その後、戦争により7年間中断されたが、昭和25年、伊ヶ谷小学校を皮切りに再開、33年には全小学校がミルク給食を始めた。昭和41年には、三宅村学校給食共同調理場が設置され、同年9月から完全給食を開始した。

昭和58年の噴火災害による調理場の埋没時も学校給食は中断されることなく、昭和60年には新施設が完成し、いっそうの内容充実に努めていた。

平成12年9月からは三宅島雄山噴火災害により全島避難となり、児童・生徒の避難先である、東京都あきる野市の都立三宅高校秋川校舎（都立秋川高校内）にて、まかない食を実施した。平成17年2月に全島避難が解除され、同年4月より三宅島での教育活動再開と同時に学校給食も再開された。平成18年4月にはドライ方式の給食共同調理場が完成した。平成23年4月には栄養職員が配置され、より充実した給食を実施している。

御蔵島においては、昭和50年に給食調理室を整備し、翌年9月から小中学校合同での完全給食が開始された。昭和59年5月には栄養職員が配置され、一層の充実が図られた。

平成6年にはこれまでの実績が認められ、「東京都学校給食優良校」として表彰された。さらに給食開始20周年を迎えた平成8年には、学校給食優良校として文部大臣賞を受賞した。

平成12年には新校舎が完成し、給食調理室は完全ドライシステムとなり、ランチルーム（多目的室）にて、小・中学校一斉の給食を実施している。

イ 給食状況（平成30年度）

	三宅村	御蔵島村
1日給食数	140食	50食
米飯給食(週)	4.1回	4回

※ 米飯給食回数は、平成29年度実績による。

ウ 保護者負担月額平均給食費（平成29年度）

区 分	三宅村	御蔵島村
小学校低学年	4,000円	—
小学校中学年	4,300円	—
小学校高学年	4,500円	—
中 学 生	4,700円	—

※ 御蔵島村は給食費の全額が村より補助されるため、保護者負担なし。

4. 中学卒業者の動向（平成29年度）

進路別 学校別	進学者		その他		卒業者数	進学率 %
	都立三宅 高等学校	島外	島内	島外		
三宅	10	2	0	0	12	100
御蔵島	0	0	0	0	0	0
計	10	2	0	0	12	100

5. 都立三宅高等学校

(1) 生徒在籍数

(平成30年8月1日)

学科	学年 性別	1学年			2学年			3学年			合計		
		男	女	計	男	女	計	男	女	計	男	女	計
普通科		4	4	8	3	1	4	4	5	9	11	10	21
併合科	農業	1	0	1	0	0	0	2	0	2	3	0	3
	家政	0	0	0	0	2	2	0	1	1	0	3	3
計		5	4	9	3	3	6	6	6	12	14	13	27

(2) 進路状況

卒業年度	島内		島外		合計
	自営・その他	就職	進学	就職・その他	
20	4	1	13	1	19
21	2	1	7	3	13
22	0	0	12	2	14
23	0	1	12	3	16
24	0	0	17	2	19
25	0	0	6	2	8
26	0	0	2	7	9
27	1	0	1	4	6
28	0	0	5	6	11
29	0	0	11	3	14

6. 社会教育

(1) 概要

三宅村・御蔵島村教育委員会と連携を図りながら、社会教育の振興、文化財保護に取り組んでいる。
また、情報の収集と提供を行い、生涯学習や社会教育活動を幅広く支援している。

(2) 文化財

管内各教育委員会に対し、文化財の保護が適切に行われるよう支援を行っているほか、毎年実施される東京文化財ウィークへの参加など、文化財に関して、管内村教育委員会への情報提供や連絡調整を行っている。

*指定文化財一覧は章末資料を参照

(3) 社会教育事業

青少年に対する柔剣道、バレーボール、フットサルなどの活動が活発である。また、近年、地域住民を中心とした郷土芸能、コーラスグループ、高齢者を中心としたゲートボール、ウクレレ教室などの活動が盛んになってきている。

7. 文化財

(1) 国指定文化財

区 分		文 化 財 名	指 定 年 月 日	生育地・所在地
工 芸 品	重要文化財	銅造観音菩薩立像	S32. 2. 19	三宅村坪田
		天然記念物	オカヤドカリ	S45. 11. 12
	カラスバト	S46. 5. 19		
	アカッコ	S50. 2. 13		
	カンムリウミスズメ	S50. 6. 26		
	イイジママムシクイ	S50. 6. 26		

(2) 東京都指定文化財

区 分		文 化 財 名	指 定 年 月 日	生息地・所在地・伝承地
有 形 文 化 財	絵 画	板絵着色神馬図額（多賀朝湖）	S32. 2. 21	御蔵島村
		板絵着色大森彦七図額（多賀朝湖）	S32. 2. 21	
		紙本墨画淡彩鍾馗図（藤原信香(英一蝶)）	H29. 3. 9	
	彫 刻	木造楽面（2面）	S32. 2. 21	三宅島郷土資料館
		木造薬師如来坐像	S51. 1. 16	三宅村伊豆
	工 芸 品	銅製鍍金銚子	S32. 2. 21	三宅村神着
		銅製提子	S32. 2. 21	
		陶製黒釉瓶子	S32. 2. 21	
		銅鏡（菊花双鳥鏡外32面）	S32. 2. 21	三宅村伊豆
		銅鏡（菊花双鳥文）	S32. 2. 21	三宅村伊ヶ谷
		銅鏡（鸚鵡双綬鏡外10面）	S32. 2. 21	三宅村神着
		銅鏡（籬ニ菊花双鳥鏡外3面）	S32. 2. 21	
		銅鏡（蓬萊双鶴文外1面）	S32. 2. 21	三宅村坪田
		銅鏡（山吹双鳥文）	S32. 2. 21	
		銅鏡（松喰鶴鏡外17面）	S32. 2. 21	
	銅鏡（秋草双鳥文）	S32. 2. 21	御蔵島村	
	古 文 書	三宅島民政資料（303冊、172通）	S32. 2. 21	三宅支庁
		三宅島民政資料（107点）	S52. 4. 5	三宅島郷土資料館
	有形民俗文化財		板絵着色島民生産労働図額	S52. 4. 5
無 形 民 俗 文 化 財	風俗慣習	三宅村坪田のヨミンチャラ	S53. 3. 16	三宅村坪田
		富賀神社の巡り神輿	H24. 3. 21	三宅村全域
	民俗芸能	御祭神社の神事	S32. 2. 21	三宅村伊豆
		御笏神社の神事	S32. 2. 21	三宅村神着
		三宅島の歌と踊り	S32. 2. 21	三宅村全域
	御蔵島の歌と踊り	S32. 2. 21	御蔵島村	

史 跡	三宅島役所	S57. 3. 26	三宅村神着
	三宅島大里遺跡	S58. 5. 6	三宅村坪田
	三宅島ココマ遺跡	H元. 3. 24	
旧 跡	ゾウ遺跡	S32. 2. 21	御蔵島村
天 然 記 念 物	堂山のシイ	S11. 3. 4	三宅村伊豆
	神着の大ザクラ	S11. 3. 4	三宅村神着
	ビヤクシン	S11. 3. 4	
	御蔵島鈴原の湿原植物群落	S32. 2. 21	御蔵島村
	三宅島椎取神社の樹叢と溶岩流	S60. 3. 18	三宅村神着
	御蔵島御代が池のツゲ	H19. 3. 15	御蔵島村

(3) 三宅村指定文化財

区 分		文 化 財 名	指 定 年 月 日	生息地・所在地
有 形 文 化 財	建 造 物	さかえばし	H26. 11. 7	三宅村伊ヶ谷
	彫 刻	善光寺式阿弥陀如来像	S47. 2. 20	三宅村伊豆
	工 芸 品	普濟院銅鉦	S47. 2. 20	三宅村伊豆
		ヨイト船	S47. 2. 20	三宅村伊ヶ谷
		刀剣	S47. 2. 20	三宅村阿古
		御笏神社御刀	S47. 2. 20	三宅村神着
	書籍・典籍	井上正鉄の書	S47. 2. 20	三宅村伊ヶ谷
古 文 書	小金井小次郎自筆証文（2通）	S47. 2. 20	三宅村伊豆	
旧 跡	竹内式部の墓	S47. 2. 20	三宅村伊ヶ谷	
	不受不施派僧の墓	S47. 2. 20	三宅村伊豆・伊ヶ谷	
	小金井小次郎の首切り地蔵	S47. 2. 20	三宅村伊豆	
	井上正鉄の墓	S47. 2. 20	三宅村伊ヶ谷	
	生島新五郎の墓	S47. 2. 20		
	小金井小次郎建立の地蔵尊	S47. 2. 20	三宅村伊豆	
	小金井小次郎井戸	S47. 2. 20		
	処刑場跡	S47. 2. 20	三宅村伊ヶ谷	
天 然 記 念 物	大路藻	S47. 2. 20	三宅村坪田	
	迷子椎	S47. 2. 20		
	普濟院の大桜	S47. 2. 20	三宅村伊豆	
	普濟院の蘇鉄	S47. 2. 20		
	ハコネコメツツジ	S47. 2. 20	三宅村雄山	
	リュウビンタイ	S47. 2. 20	三宅村神着	
	オオシマハイネズ	S47. 2. 20	三宅村阿古	
	ミヤケコゲラ（啄木鳥科）	S47. 2. 20	三宅村一円	
	タネコマドリ（鶇科）	S47. 2. 20		

天然記念物	モスケミソサザイ (ミソサザイ科)	S47. 2. 20	三宅村一円
	ウチヤマセンニュウ (鶯科)	S47. 2. 20	
	シチトウメジロ (目白科)	S47. 2. 20	
	オーストンヤマガラ (四十雀科)	S47. 2. 20	
	坪田観音	H26. 11. 7	三宅村坪田

(4) 御蔵島村指定文化財

区 分	文 化 財 名	指 定 年 月 日	生息地・所在地
有形文化財 (工芸品)	バイキング号キャプスタンを 台座にした灯籠と錨	H18. 2. 1	御蔵島村
天然記念物	御蔵の大ジイ	H24. 10. 31	

第 9 保 健 衛 生

第9 保 健 衛 生

1. 島しょ保健所三宅出張所の概要

(1) 沿 革

昭和23年1月保健所法の施行に伴い、同年10月1日発足した。島しょの地域は、中央保健所が管轄し、大島・三宅・八丈の3支庁管内にそれぞれ出張所が設置された。

当初、三宅支庁庁舎内で業務が行われていたが、昭和26年11月25日に三宅出張所庁舎が現在の場所三宅村伊豆に新築落成し、支庁から独立した庁舎で保健衛生活動が行われた。

昭和50年4月1日に中央保健所が都から中央区に移管されたため、島しょを管轄する保健所として新たに島しょ保健所が設置され、その出張所となった。

平成12年6月に端を発した三宅島雄山の噴火災害による全島民の島外避難に伴い、平成12年9月11日に臨時事務所が東京都公文書館に開設された。

その後、平成13年8月19日に都庁第一庁舎南41階に仮事務所を設置し保健所活動を行った。

避難後4年を経過して、平成16年11月1日より三宅島にて一部職員（庶務、衛生監視）による業務を再開した。

平成17年2月1日に全島避難が解除され、同年4月より全職員による業務を再開した。

平成27年12月7日に新庁舎に移転した。

(2) 組 織

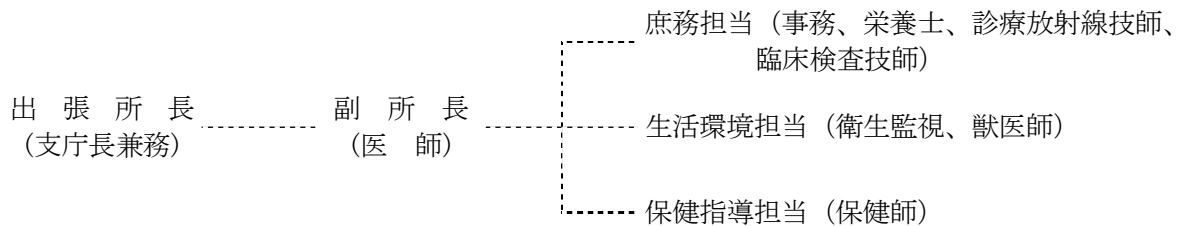

(3) 職員

(平成30年4月1日現在)

区 分	総 数	事 務	医 師	保 健 師	診 療 放 射 線 技 師	臨 床 検 査 技 師	管 理 栄 養 士	獣 医 師	衛 生 監 視	一 般 技 能
出張所長 (支庁長兼務)	(1)									
副 所 長										
庶務担当	6	3			1	1	1			
生活環境担当	3							1	2	
保健指導担当	2			2						
(現 員)	11	3		2	1	1	1	1	2	

(4) 土地・建物

種 類	種 目	数 量	備 考
土 地	庁舎敷地	3,629.55m ²	
	計	3,629.55m ²	
建 物	庁 舎	1棟 749.54m ²	(延面積)
	計	1棟 749.54m ²	

(5) 平成29年度決算状況

表1 歳入 (単位：円)

科 目	金 額
総 額	5,461,000
使 用 料	3,859,500
手 数 料	1,601,500
財 産 収 入	0
諸 収 入	0

表2 歳出 (単位：円)

科 目	金 額
総 額	17,605,682
福 祉 保 健 管 理 費	4,536
保 健 政 策 費	16,667,711
保 健 政 策 費	16,654,967
健 康 推 進 費	4,104
特 定 疾 病 対 策 費	8,640
障 害 者 施 策 推 進 費	45,276
精 神 保 健 福 祉 費	45,276
健 康 安 全 費	360,362
食 品 保 健 費	103,064
薬 務 費	0
生 活 環 境 費	207,572
感 染 症 対 策 費	49,726
施 設 整 備 費	527,797

人件費を含まない

2. 医 療

(1) 医療施設及び医療従事者

(平成30年3月31日現在)

区 分	医 療 施 設				医 療 関 係 者											
	診 療 所	歯 療 科 所	助 産 所	計	医 師	歯 科 医 師	薬 劑 師	助 産 師	保 健 師	看 護 師	准 看 護 師	診 療 放 射 線 技 師	臨 床 検 査 技 師	管 理 栄 養 士	歯 科 衛 生 士	計
神 着	1	1		2	3(1)	1	1			9		1	1		1	17
伊 豆	*1			1					2			1	1	1		5
阿 古																0
坪 田																0
御 蔵 島	1			1	1					1						2
計	3	1		4	4	1	1		2	10		2	2	1	1	24

*保健所 △休止中 ()内は非常勤

3. 生活環境

(1) 環境衛生関係施設数

(平成30年3月31日現在)

業種 地区	総 数	理 容 所	美 容 所	ク リ ー ニ ン グ 所	旅 館 業		公 衆 浴 場	温 泉 利 用 施 設	プ ー ル	コ イ ン ラ ン ド リ ー	簡 易 水 道	簡 易 専 用 水 道	小 規 模		墓 地	火 葬 場
					旅 館	簡 易 宿 所							特 定	特 定 以 外		
神 着	16	1	1		4	4							2	2	2	
伊 豆	16		1			2	1		2			3	4	2	1	
伊 ヶ 谷	8			1		2							1	1	3	
阿 古	34	2	2	1	6	14	2	1				2		3		1
坪 田	23	1	4		2	8			1		1		2	2	2	
御 蔵 島	21		2		2	11	1		1		1	1		1	1	
合 計	118	4	10	2	14	41	4	1	4	0	2	6	9	11	9	1

※施設数には、噴火災害等に伴う未再開施設も含まれる。

(2) 食品衛生関係業態数

(平成30年3月31日現在)

区 分	神 着	伊 豆	伊 ヶ 谷	阿 古	坪 田	小 計	御 蔵 島	合 計
総 数	53	23	4	71	40	191	38	229
飲食店営業(旅館・ホテル以外)	13	7	1	20	14	55	7	62
飲食店営業(旅館・ホテル)	8	1	2	17	9	37	8	45
喫茶店営業	1			1		2		2
菓子製造業	4	2		6	2	14	5	19
乳類販売業	4	2		4	4	14	3	17
食肉販売業	4	1		4	3	12	2	14
魚介類販売業	3	1		6	3	13	3	16
魚介類せり売営業								
食品の冷蔵業							1	1
清涼飲料水製造業							1	1
氷雪製造業							1	1
氷雪販売業				2		2		2
酒類製造業	1					1		1
そうざい製造業	2	1		3		6		6
製菓材料等製造業							1	1
粉末食品製造業		2				2	1	3
調味料等製造業	1	1				2		2
魚介類加工業	3	1			1	5	1	6
食料品等販売業	5	2	1	8	3	19	2	21
卵選別包装業	4					4		4
給食施設(届出)		2			1	3	2	5

※臨時営業を除く。

(3) 獣医衛生

動物愛護管理件数

(平成29年度)

区 分	犬 捕 獲		こ う 傷 犬		畜 犬 苦 情 処 理	
	回 数	頭 数	届 出 件 数	検 診 数	放 し 飼 い	そ の 他
三 宅 島	0	0	0	0	0	0
御 蔵 島	0	0	0	0	0	0
合 計	0	0	0	0	0	0

4. 予防関係

(1) 結核健康診断実施状況

(平成29年度)

区 分	ツベルクリン 反応検査	Q F T 検 査	X 線 撮 影	かくたん 検 査	検診結果	
					要観察	要医療
定期外検診	0	0	0	0	0	0
患者家族検診	—	—	—	—	—	—
接触者検診	—	—	—	—	—	—
管理検診	0	0	0	0	0	0
定期結核健康診断	0	0	137	0	0	0
実 施 者 種 別	事業者	—	—	131	—	—
	学校長（入学者）	—	—	6	—	—
	施設の長（措置者）	—	—	—	—	—
	町村長（住民）	—	—	—	—	—
小規模企業健診			612	—	—	—
健診総数	0	0	749	0	0	0

(2) 衛生教育活動

(平成29年度)

種 目	総 数		対 象	開 講 方 式
	回 数	人 員		
精神関係講演会	2	30	一般、関係者	講 義
難病関係講演会	1	10	一般、関係者	〃
感染症関係講演会	3	77	施設職員	〃
成人・老人関係講演会	0	0		
そ の 他	1	3	小中学生、教員	講 義

(3) 人口動態

ア 出生・死亡

(平成29年1月～12月)

区 分		総数	1月	2月	3月	4月	5月	6月	7月	8月	9月	10月	11月	12月
出 生	三宅村	7	1	0	0	0	0	1	1	0	1	1	2	0
	御蔵島村	3	0	0	0	1	0	0	2	0	0	0	0	0
	計	10	1	0	0	1	0	1	3	0	1	1	2	0
婚 姻	三宅村	10	1	1	0	1	0	0	0	3	0	2	2	0
	御蔵島村	0	0	0	0	0	0	0	0	0	0	0	0	0
	計	10	1	1	0	1	0	0	0	3	0	2	2	0
離 婚	三宅村	2	0	0	1	0	0	0	0	0	1	0	0	0
	御蔵島村	0	0	0	0	0	0	0	0	0	0	0	0	0
	計	2	0	0	1	0	0	0	0	0	1	0	0	0
死 亡	三宅村	20	0	1	1	1	0	3	3	2	0	2	0	7
	御蔵島村	3	0	0	0	0	0	0	0	1	0	1	1	0
	計	23	0	1	1	1	0	3	3	3	0	3	1	7
死 産	三宅村	0	0	0	0	0	0	0	0	0	0	0	0	0
	御蔵島村	0	0	0	0	0	0	0	0	0	0	0	0	0
	計	0	0	0	0	0	0	0	0	0	0	0	0	0
合 計		45	2	2	2	3	0	4	6	6	2	6	5	7

イ 主要死因別死亡数

(平成29年1月～12月)

区 分	総 数	悪 性 新 生 物	心 疾 患	脳 血 管 疾 患	肺 炎	不 慮 の 事 故	そ の 他
三宅村	20	6	4	1	3	0	6
御蔵島村	3	2	0	0	1	0	0
計	23	8	4	1	4	0	6

5. 保健師業務

(1) 保健師業務等活動状況（家庭訪問を除く。）

（平成29年度）

総 数	衛生教育	保健福祉相談 (家庭訪問除く)	計
実 施 回 数	7	—	—
延 件 数	120	382	502

(2) 家庭訪問状況

（平成29年度）

訪問 延件数	訪 問 世帯数	心 身 障 害	結 核	精 神 保 健	生 活 習 慣 病	難 病	その他 の 疾 病	妊産婦	乳幼児	その他
271	55	0	0	211	1	52	0	0	0	7

第10 東京都三宅農林合同庁舎

第10 東京都三宅農林合同庁舎

1. 東京都三宅農林合同庁舎の機構

(1) 沿革

昭和63年1月 東京都三宅農林合同庁舎を畜産試験場三宅分場敷地内に新築し、次の4場所が移転した。

東京都畜産試験場三宅分場

東京都家畜保健衛生所三宅支所

東京都中央農業改良普及センター三宅支所

東京都農業試験場三宅島園芸技術センター

○畜産試験場三宅分場

昭和15年4月 東京府種畜場三宅分場を現在地に設置

昭和39年4月 東京都畜産試験場三宅分場と改称

○家畜保健衛生所三宅支所

昭和26年1月 東京都三宅島家畜保健衛生所を伊豆に設置

昭和46年4月 東京都家畜保健衛生所三宅支所と改称

○中央農業改良普及センター三宅支所

昭和24年6月 東京都三宅地区農業改良普及員駐在所を伊ヶ谷に設置

昭和33年10月 東京都三宅地区農業改良普及所と改称し神着に移転

昭和44年12月 東京都中央農業改良普及所三宅支所と改称

平成5年10月 東京都中央農業改良普及センター三宅支所と改称

○農業試験場三宅島園芸技術センター

昭和19年6月 東京都三宅支庁農業試験地を設置

昭和63年12月 総務局所管から農業試験場へ一元化

平成2年8月 東京都農業試験場三宅島園芸技術センターと改称

○島しょ農林水産総合センター三宅事業所

平成17年4月 畜産試験場三宅分場、中央農業改良普及センター三宅支所、農業試験場三宅島園芸技術センターの3機関が統合し、東京都島しょ農林水産総合センター三宅事業所となる。

(2) 組織及び職員数

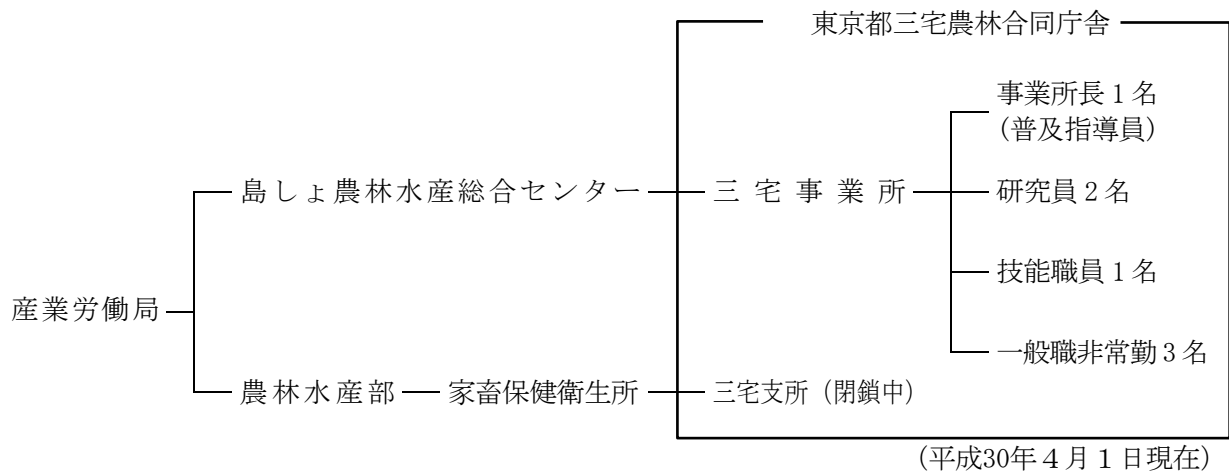

(3) 用地

(単位：㎡)

耕作地	管理地 (旧採草地)	雑木林	建物敷地	計
19,478.94	40,282.10	41,772.65	22,993.18	124,526.87

(4) 建物

(単位：㎡)

本館	車庫	倉庫 (旧牛舎)	収納舎	職員公舎	旧豚舎 (閉鎖)	その他	計
385.87	123.49	511.56	113.40	240.29	244.70	25.12	1,644.43

2. 東京都島しょ農林水産総合センター三宅事業所の業務内容

事業所では、試験研究、普及指導の2体制で業務を運営している。

(1) 平成30年度試験研究課題

- ① 特産園芸作物の病虫害防除管理
- ② 葉柄利用のためのアシタバ栽培技術の確立
- ③ パッションフルーツの労力分散を可能にする作期拡大技術
- ④ 三宅管内の遺伝資源の収集・評価・保存
- ⑤ キキョウランの安定出荷技術の確立

(2) 平成30年度普及指導計画

- ① 三宅島施設園芸作物の安定生産による収益確保
(キキョウランの収益向上、パッションフルーツの安定生産)
- ② 三宅島産アシタバの生産振興と販売力の強化

- ③ 三宅島における地産地消の推進
(共同育苗による計画的作付、学校給食への出荷推進)
- ④ 御蔵島における特産品の開発
(パッションフルーツの生産・収穫指導、ヘンゴの栽培計画策定支援)
- ⑤ 御蔵島におけるサトイモに対するコウモリガ対策

3. 東京都家畜保健衛生所三宅支所の業務内容

- (1) 家畜防疫業務
家畜伝染性疾患の発生予防及び蔓延防止のための各種検査等の実施
- (2) 家畜衛生指導業務
家畜衛生、牧野衛生並びに畜舎環境衛生の指導等
- (3) 家畜人工授精
- (4) 病性鑑定業務
各種疾病原因究明のための獣医学的検査（病理解剖、血液検査等）、診断
- (5) 家畜診療業務
家畜診療に関する緊急対応

なお、三宅島噴火災害による全島避難（平成12年9月）以降、三宅支所は閉鎖中であり、必要に応じ家畜保健衛生所（立川市）及び同八丈支所が上記業務に対応することになっている。

第11 警 察 関 係

第11 警察関係（三宅島署）

1 管轄区域

三宅島・御蔵島・大野原島・イナンバ島の4島

2 拾得物の取扱件数

78件 95点 254,365円 (平成29年1月1日～12月31日)

3 交通事故発生件数（手集計）

項目	人身事故				物損事故 の件数	計
	死亡	重傷	軽傷	計		
数	0	1	0	1	34	35
人数	0	1	0	1		

(平成29年1月1日～12月31日)

4. 免許証の更新件数（手集計）

- ・ 三宅島 326件
- ・ 御蔵島 47件

(平成29年1月1日～12月31日)

5. 110番受理件数（手集計）

項目	交通事故関係	水難事故関係	その他	計
件数	4	0	16	20

(平成29年1月1日～12月31日)

6. 犯罪発生状況

種別 区分	刑法犯							特別 法犯	合 計
	凶 悪 犯	粗 暴 犯	侵 入	非 侵 入	知 能 犯	風 俗 犯	そ の 他		
発 生	0	3	1	0	0	0	1	0	5

(平成29年1月1日～12月31日)

7. 質屋・古物関係（手集計）

古物商	古物市場	その他	計
17	0	0	17

(平成29年1月1日～12月31日)

8. 風俗営業関係（手集計）

深夜酒類提供店	バー	パチンコ	麻雀	計
8	0	2	2	12

(平成29年12月31日現在)

第12 電 力 関 係

第12 電 力 関 係

1. 事 業 所 (平成30年 3 月末現在)

名 称
東京電力パワーグリッド株式会社 東京総支社島嶼業務センター三宅島事務所

2. 発電設備 (平成30年 3 月末現在)

		三 宅 島	御 蔵 島
火 力 (内 燃 力)	認 可 出 力 (kW)	6,500kW	(内燃力) 720kW (水 力) 50kW
	ユ ニ ッ ト	1,000kW×2 2,000kW×1 2,500kW×1	(内燃力) 120kW×2 240kW×2 (水 力) 50kW×1
	台 数	4	(内燃力) 4 (水 力) 1

3. 東京電力及び全国の発電設備 (30年 3 月末現在)

電源種別	東 京 電 力		全 国 (9 電力)	
	認可出力(万kW)	構 成 比	認可出力(万kW)	構 成 比
水 力	(164) 987	15.5%	(1,044) 2,735	19.3%
火 力	(23) 4,116	64.6%	(134) 8,974	63.3%
原 子 力	(2) 1,261	19.8%	(12) 2,426	17.1%
新エネルギー等	(5) 5	0.1%	(34) 48	0.3%
合 計	(194) 6,369	100.0%	(1,224) 14,183	100.0%

() 内は設置ヶ所

4. 三宅島発電所沿革（その1）

年度別	変革	発電設備	送電時間	備考
昭和4年7月	ディーゼル発電機1台新設	60kW	日没より日の出	三宅島電気(株)経営
16. 9	三宅島各村組合にて買収	60kW	日没より5時間	三宅島各村組合経営
18. 4	関東配電(株)と統合	60kW	〃	関東配電(株)経営
23. 8	ディーゼル発電機取替	80kW	〃	
26. 5	発電、配電統合により改組	80kW	〃	東京電力(株)と名称変更
28. 8	ディーゼル発電機取替	120kW	〃	
31. 8	〃	240kW	〃	
32. 10	早朝2時間追加送電	240kW	〃	左記に早朝2時間追加
33. 10	ディーゼル発電機増設 240kW	480kW	〃	〃
33. 12	昼夜送電実施	480kW	24時間	
34. 12	ディーゼル発電機増設 240kW	720kW	〃	
40. 12	〃 240kW	960kW	〃	
44. 6	〃 400kW	1,360kW	〃	
46. 6	〃 400kW	1,760kW	〃	
47. 4	ディーゼル発電機撤去 240kW	1,520kW	〃	
48. 4	ディーゼル発電機増設 1,000kW	2,520kW	〃	
48. 4	ディーゼル発電機撤去 240kW	2,280kW	〃	
49. 7	ディーゼル発電機増設 1,000kW	3,280kW	〃	
52. 9	〃 1,000kW	4,280kW	〃	
平成4. 10	ディーゼル発電機撤去 240kW×2	3,800kW	〃	

5. 三宅島発電所沿革（その2）

年度別	変革	発電設備	送電時間	備考
平成 8年5月	ディーゼル発電機増設 2,000kW	5,800kW	24時間	
8. 9	ディーゼル発電機撤去 400kW×2	5,000kW	〃	
12. 6	移動用発電機設置 500kW	5,500kW	〃	認可出力には含まず
28. 2	ディーゼル発電機撤去 1000kW×1	4,500kW	〃	
29. 6	ディーゼル発電機増設 2,500kW	7,000kW	〃	
	以上の経過で現在に至る			

6. 御蔵島発電所沿革

年度別	変革	発電設備	送電時間	備考
昭和32年7月	水力発電機新設	50kW	24時間	御蔵島農協経営
37. 10	東京電力(株)に移管	50kW	〃	東京電力(株)経営
51. 9	ディーゼル発電機新設 120kW	170kW	〃	
53. 6	〃 120kW	290kW	〃	
平成 2. 10	移動用発電機設置 96kW	386kW	〃	認可出力には含まず
4. 3	水力発電所建替	386kW	〃	
9. 7	ディーゼル発電機増設 120kW	506kW	〃	
14. 3	ディーゼル発電機新設 240kW	746kW	〃	
28. 10	ディーゼル発電機撤去 120kW	626kW	〃	
29. 2	ディーゼル発電機新設 240kW	866kW	〃	
	以上の経過で現在に至る			

第13 通信連絡施設

第13 通信連絡施設

(1) 郵便局現況

区分		局名						計
		三宅島	伊豆	伊ヶ谷	阿古	坪田	御蔵島	
日本郵便(株)	局員数	15	2	2	4	3	4	30

平成29年9月1日に三宅島配達センターは三宅島郵便局に統合

(2) 島内郵便通送運行図

		時 分	時 分
三宅島局	— 坪田局	11 : 15 (取集)	15 : 15 (取集)
	— 御蔵島局	5 : 00	
	— 三宅島伊ヶ谷局	10 : 30 (取集)	14 : 45 (取集)
	— 三宅島阿古局	10 : 45 (取集)	14 : 45 (取集)
	— 三宅島伊豆局	10 : 25 (取集)	14 : 40 (取集)
御蔵島局	————— 三宅島局 (水路)	11 : 00	

(3) 通信設備

NTT三宅島担当において、三宅島及び御蔵島一円の通信を島内外と行っている。

ア 沿革

- 昭和15. 6. 23 電話交換開始 (43加入)
- 23. 8. 6 三宅無線中継所開設 (東京～三宅間電話開通)
- 24. 6. 1 三宅電気通信施設区創設
- 29. 7. 1 三宅～御蔵間電話開通
- 46. 3. 26 三宅電報電話局開局 (ダイヤル方式)
- 54. 3. 1 御蔵島電話交換局開局 (ダイヤル式)
- 54. 3. 15 大島～三宅島～八丈島間海底同軸ケーブル開通
- 57. 3. 30 伊豆諸島海域自動船舶電話開通
- 60. 4. 1 日本電信電話公社から日本電信電話株式会社へ移行
- 61. 2. 10 三宅電報電話局と三宅無線中継所合併
- 平成元. 4. 1 三宅営業所と名称変更

- 7. 24 多摩中支店三宅営業所（組織改正による）
- 6. 5. テレコムエンジニアリング東京（以下TE東京）三宅サービスセンター発足
- 6. 9. 光ケーブル開通（三宅～坪田～阿古～三宅）
 - 三宅局交換機形式変更（D70）
 - 阿古局交換機形式変更（A/I-R T）
 - 坪田局交換機形式変更（A/I-R T）
- 6. 10. 設備サービス部西品質サービスセンター（三宅担当）発足
- 7. 2. 御蔵島局交換機形式変更（R C S）
- 9. 7. NWC西品質サービスセンター、TE東京へ組織整備
- 9. 12. 携帯電話サービス開始（ドコモ社）
- 11. 4. TE東京、NTT-MEへ組織変更
- 11. 7. 株式会社NTT東日本発足（三宅営業所）
- 12. 6. 26 三宅島噴火活動に伴う「災害用伝言ダイヤル」提供開始
- 12. 9. 2 三宅島全島避難指示発令（三宅村）
- 12. 9. 2 三宅島通信設備維持業務開始
- 13. 1. 31 三宅島噴火活動に伴う「災害用伝言ダイヤル」提供終了
- 13. 4. 1 NTT-ME、NTT-ME東京へ組織変更
- 13. 12. 31 NTT東日本三宅営業所閉店
- 17. 2. 1 三宅島全島非難指示解除（三宅村）
- 17. 3. フレッツADSLサービス開始
- 17. 7. 1 株NTT東日本-東京西へ組織変更
- 19. 3. ドコモ基地局増設3局（伊ヶ谷・伊豆・神着）
- 19. 11. 伊豆諸島6G無線方式サービス開始
- 21. 12. 海底光ケーブル2ルート化（八丈島経由）
- 22. 7. 株式会社NTT東日本-東京へ組織変更
- 23. 3. 光NGNサービス開始（H23. 3. 1～）
- 26. 7. 株式会社NTT東日本-南関東へ組織変更
- 29. 7. 御蔵島 光NGNサービス開始（H29. 7. 1～）

イ 概 要

（ア）NTT三宅島ビル

所在地	東京都三宅島三宅村伊豆627-2
敷地面積	14,489.28㎡
局舎面積	2,052.08㎡

（イ）施設	NTT三宅島ビル	（2局）新ノード交換機
	NTT阿古ビル	（5局）新ノード交換機
	NTT坪田ビル	（6局）新ノード交換機

NTT御蔵島ビル (8局) 新ノード交換機

ウ 組 織

(株)NTT東日本-南関東

東京事業部

東京西支店設備部 三宅島サービスセンタ

エ 加入電話等施設

平成30年6月

種別・回線数 局 別			加 入 数			公 衆 電 話		
			アナログ 回 線	光 回 線	計	ボックス 公衆電話	卓 上 公衆電話	計
三 宅 島	2局	三宅島局	487	436	923	8	7	15
	5局	阿古局	343	215	558	2	3	5
	6局	坪田局	370	281	651	4	4	8
	計		1,200	932	2,132	14	14	28
御蔵島	8局	御蔵島局	142	100	242	2	1	3
合 計			1,342	1,032	2,374	16	15	31

第14 下田海上保安部（交通課）

（旧 三宅島航路標識事務所）

第14 下田海上保安部（交通課）

（旧 三宅島航路標識事務所）

1. 概 要

灯台、灯浮標、ロラン等の航路標識は、昔から島しょと本土間を行き来する船舶や同島周辺において漁労に従事する船舶の航海の指標として、船舶交通の安全を確保し、あわせて船舶の運航能率の増進を図る目的で設置されたものであるが、三宅島においては、明治42年に伊豆見崎灯台（伊豆岬灯台）が同島最初の航路標識として設置された。

その後、戦後復興期の海運の隆盛に伴い、昭和29年に風車による発電方式を用いたサタドー岬灯台（昭和34年商用電源を導入して風車を撤去）が設置され、また、港湾整備に併せて坪田港、阿古港などの防波堤の先端に順次灯台が設置されて、現在は御蔵島を含めて7基の航路標識がある。平成13年度末からは、これらの航路標識の電源全てが太陽電池化されている。

三宅島の航路標識の保守管理は、昭和28年に開所した三宅島航路標識事務所が行ってきたが、組織改正により同所が廃止され、平成6年6月24日以降、東京航路標識事務所、さらに平成17年4月1日以降は下田海上保安部において集約管理を行っている。

なお、下田海上保安部は、海上保安庁第三管区海上保安本部に所属し、海難の救助、海上犯罪の取締まり、海上交通の安全確保等に努めており、管轄区域は静岡県の伊豆半島（北西部を除く。）と東京都の伊豆諸島（大島支庁、三宅支庁、八丈支庁）で、担任水域は千葉県、静岡県、東京都の3都県沖合の東西約150海里、南北約170海里の海域となっている。また、この他にも他の海上保安部と共同で管轄する広大な海域がある。

航路標識については、管轄区域内にある67基の標識を保守管理しており、三宅島、御蔵島へも下田海上保安部の職員が巡回に訪れている。（ただし航路標識の定期保守点検については、平成22年4月から、一部標識を除き、民間委託化されており、三宅島、御蔵島にあっては、2基の保守点検が島内請負業者により行われている。）

2. 沿 革

明治42年6月1日	伊豆見崎灯台設置（村営）
昭和24年6月1日	三宅島灯台と改称（当時休灯中）し、管理を海上保安庁に引継ぐ。
昭和24年7月21日	三宅島灯台休灯中のところ運用開始
昭和28年8月1日	海上保安庁の行政機関として三宅島航路標識事務所設置、事務所所在地を三宅村大字伊豆とする。
昭和28年8月21日	事務所所在地を三宅村大字坪田に移す。
昭和29年11月1日	サタドー岬灯台設置
昭和38年4月10日	坪田港及び阿古港防波堤灯台設置
昭和41年6月1日	三宅島灯台を伊豆岬灯台と改称

昭和44年12月17日	伊豆三池港突堤灯台設置
昭和62年10月8日	阿古港突堤灯台設置
昭和63年11月17日	湯の浜港東防波堤灯台設置
平成4年11月16日	御蔵島港ふ頭灯台設置
平成6年6月24日	三宅島航路標識事務所廃止、東京航路標識事務所の所管となる。
平成14年3月29日	平成12月9月5日雄山噴火により給電停止となり、仮灯により運用中のところ三宅島全灯台7基（サタドー岬灯台、伊豆岬灯台、阿古港突堤灯台、阿古港防波堤灯台、湯の浜港東防波堤灯台、坪田港防波堤灯台、伊豆三池港突堤灯台）は太陽電池化により本灯を点灯し復旧した。
平成17年4月1日	東京航路標識事務所廃止、下田海上保安部の所管となる。 所在地 静岡県下田市三丁目18番23号（電話0558-23-0145）
平成24年11月1日	阿古港防波堤灯台廃止

第15 官 公 署 そ の 他

第15 官公署その他

名 称	所 在 地	電 話	備 考
東京都三宅支庁 総務課	東京都三宅島三宅村 伊豆642	04994-2-1311	
〃 産 業 課	〃	04994-2-1312	
〃 土 木 港 湾 課	〃	04994-2-1313	
東京都三宅島港湾空港 管 理 事 務 所	東京都三宅島三宅村 坪田1378	04994-6-0203	
東京都島しょ保健所 三 宅 出 張 所	東京都三宅島三宅村 伊豆1004	04994-2-0181	
東 京 都 教 育 庁 三 宅 出 張 所	東京都三宅島三宅村 伊豆642	04994-2-0191	
東京都島しょ農林 水産総合センター 三 宅 事 業 所	東京都三宅島三宅村 坪田4357	04994-6-1414	
東京都立三宅高等学校	東京都三宅島三宅村 坪田4586	04994-6-1136	
東京都島部海区漁業 調整委員会三宅分室	東京都三宅島三宅村 伊豆642	04994-2-1312(代)	
警視庁三宅島警察署	東京都三宅島三宅村 伊豆640	04994-2-0511	
警視庁御蔵島駐在所	東京都御蔵島村	04994-8-2110	
三 宅 村 役 場 臨 時 庁 舎	東京都三宅島三宅村 阿古497	04994-5-0981	本庁舎 東京都三宅島三宅村坪田1774
神 着 出 張 所 (神着老人福祉館)	東京都三宅島三宅村 神着197	04994-2-0009	
伊 豆 出 張 所 (伊豆老人福祉館)	東京都三宅島三宅村 伊豆1054	04994-2-0014	

名 称	所 在 地	電 話	備 考
伊ヶ谷出張所 (三宅村コミュニティセンター)	東京都三宅島三宅村 伊ヶ谷330	04994-2-0338	
坪田出張所 (三宅村文化会館)	東京都三宅島三宅村 坪田3050-1	04994-6-1234	
御蔵島村役場	東京都御蔵島村	04994-8-2121	
東京法務局	東京都千代田区九段南 1-1-15 九段第2合同庁舎内	03-5213-1234	
火山監視・情報センター 三宅島火山防災連絡事務所	東京都三宅島三宅村 阿古497 (三宅村役場臨時庁舎内)	04994-5-0980	
下田海上保安部 交 通 課 (旧三宅島航路標識事務所)	静岡県下田市 3-18-23	0558-23-0145	
三宅島郵便局	東京都三宅島三宅村 神着222	04994-2-0001	
坪田郵便局	東京都三宅島三宅村 坪田3050	04994-6-0001	
三宅島阿古郵便局	東京都三宅島三宅村 阿古700-6	04994-5-0001	
三宅島伊豆郵便局	東京都三宅島三宅村 伊豆1054	04994-2-0018	
三宅島伊ヶ谷郵便局	東京都三宅島三宅村 伊ヶ谷432	04994-2-0151	
御蔵島郵便局	東京都御蔵島村	04994-8-2201	
NTT東日本-東京	東京都三宅島三宅村 伊豆627-2	04994-2-0134	
三宅島農業振興会	東京都三宅島三宅村 神着313-1	04994-2-0132	
御蔵島村農業 協 同 組 合	東京都御蔵島村	04994-8-2212	
三宅島漁業協同組合	東京都三宅島三宅村 阿古680	04994-5-0011	

名 称	所 在 地	電 話	備 考
御蔵島村漁業協同組合	東京都御蔵島村	04994-8-2151	
東京電力パワーグリッド株式会社 東京総支社島嶼業務センター 三宅島事務所	東京都三宅島三宅村 伊豆991	04994-2-0711	
七島信用組合 三宅島支店	東京都三宅島三宅村 神着239-1	04994-2-0081	
東海汽船株式会社 錆ヶ浜待合所	東京都三宅島三宅村 阿古672-3	04994-5-0221	
新中央航空株式会社 三宅島営業所	東京都三宅島三宅村 坪田1378 (三宅島空港内)	04994-6-0006	
三宅島ヘリポート	東京都三宅島三宅村 伊豆480-1	04994-2-1611	
三宅島観光協会	東京都三宅島三宅村 阿古672-3	04994-5-1144	
御蔵島観光協会 (みくらしま観光案内所)	東京都御蔵島村	04994-8-2022	
三宅村商工会 臨時事務所	東京都三宅島三宅村 神着894	04994-2-1381	商工会館 東京都三宅島三宅村 坪田1271-1
三宅村シルバー 人材センター	東京都三宅島三宅村 坪田3007	04994-6-1244	
特別養護老人ホーム 三宅島あじさいの里	東京都三宅島三宅村 阿古807-1	04994-5-0248	
三宅島社会福祉 協議会	東京都三宅島三宅村 坪田3053 (三宅村社会福祉会館内)	04994-5-7051	

管内概要

登録番号(30)1

平成30年版

平成30年11月発行

編集・発行 東京都三宅支庁
東京都三宅島三宅村伊豆642番地
電話 (04994) 2-1311 (代)

印刷 東京都新宿区高田馬場3-18-13
株式会社アイガー
電話 (03) 5332-7411 (代)

リサイクル適性 

この印刷物は、印刷用の紙へ



東京都